



termet

КАТАЛОГ ЗАПЧАСТЕЙ

**ГАЗОВЫХ КОТЛОВ ЦЕНТРАЛЬНОГО
ОТОПЛЕНИЯ**

ТИПА

GCO-DP-23-07

GCO-DP-23-17

GCO-DZ-29-08

termet s.a.

ul. Wałbrzyska 33, 58-160 Świebodzice

tel.(0 74) 854-04-46-serwis; fax.(0 74) 854-05-42

Dział sprzedaży: tel. (074) 854-15-05; tel./fax (074) 854-07-03

<http://www.termet.com.pl>

e-mail: admin@termet.com.pl market@termet.com.pl

termet@termet.com.pl serwis@termet.com.pl



Рис.1. Общий вид котла типа GCO-DP-23-07



Рис. 2. Общий вид котла типа GCO-DP-23-17

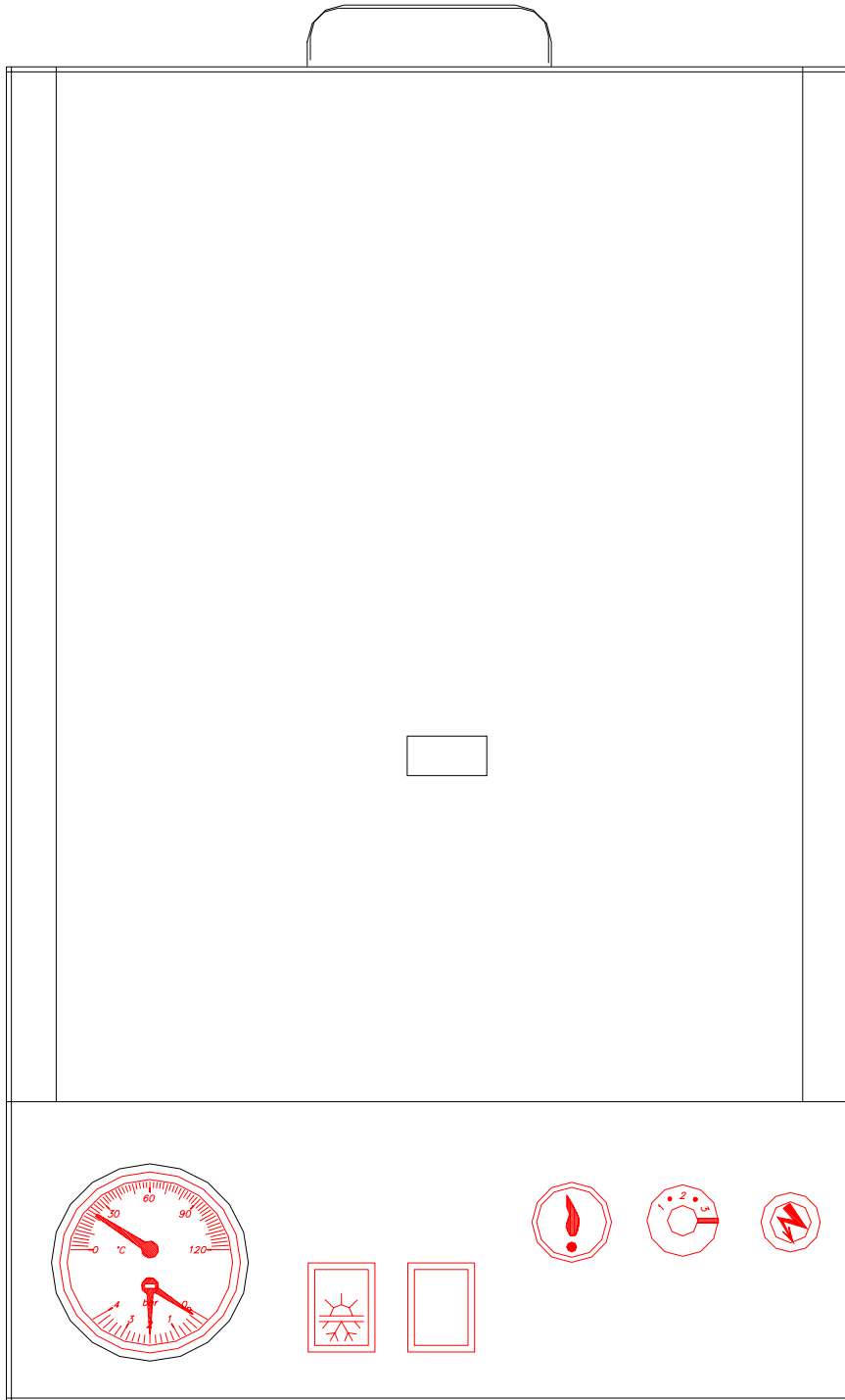

Рис. 3. Общий вид котла типа GCO-DZ-29-08

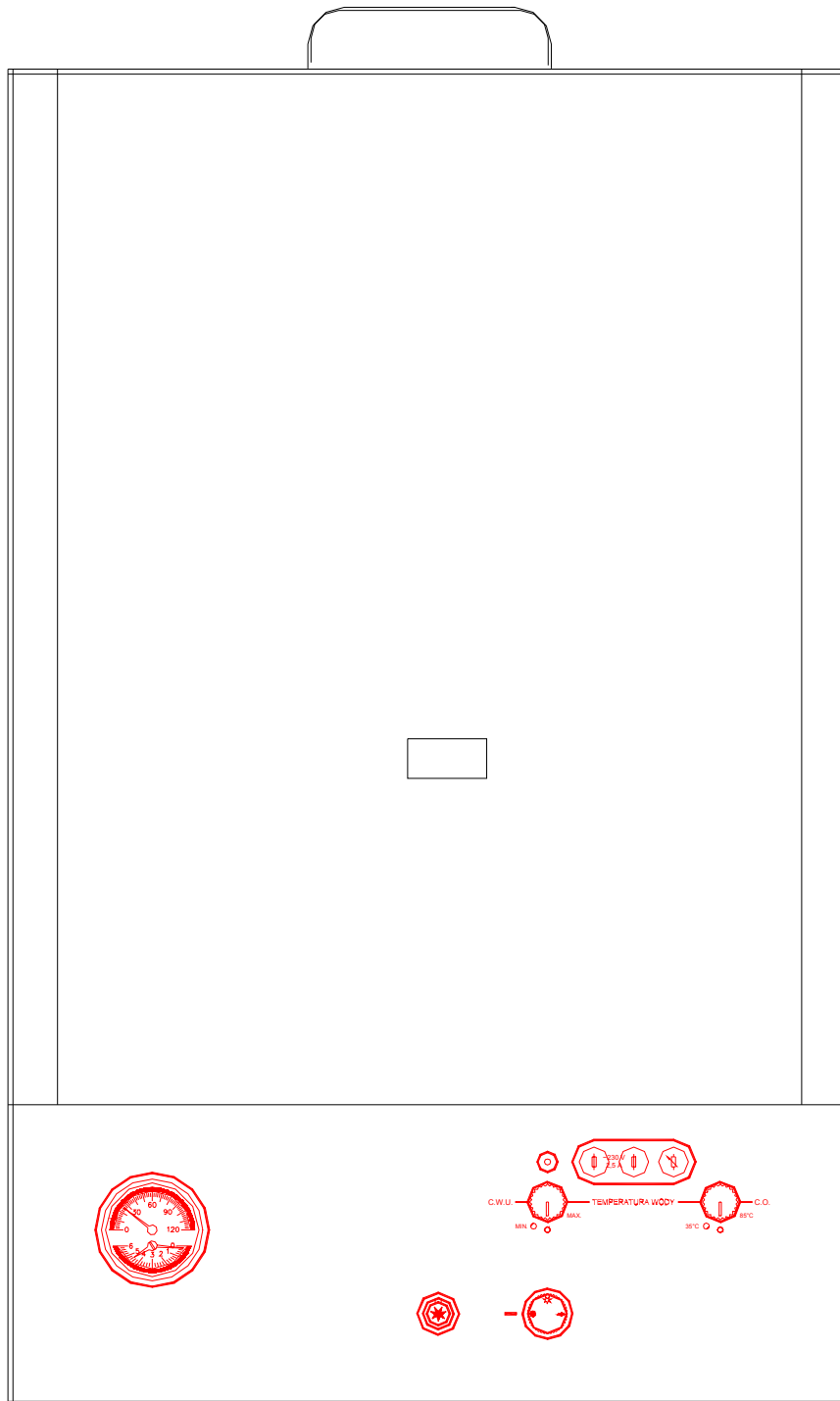

Рис. 4. Основные элементы котла типа GCO-DP-23-07

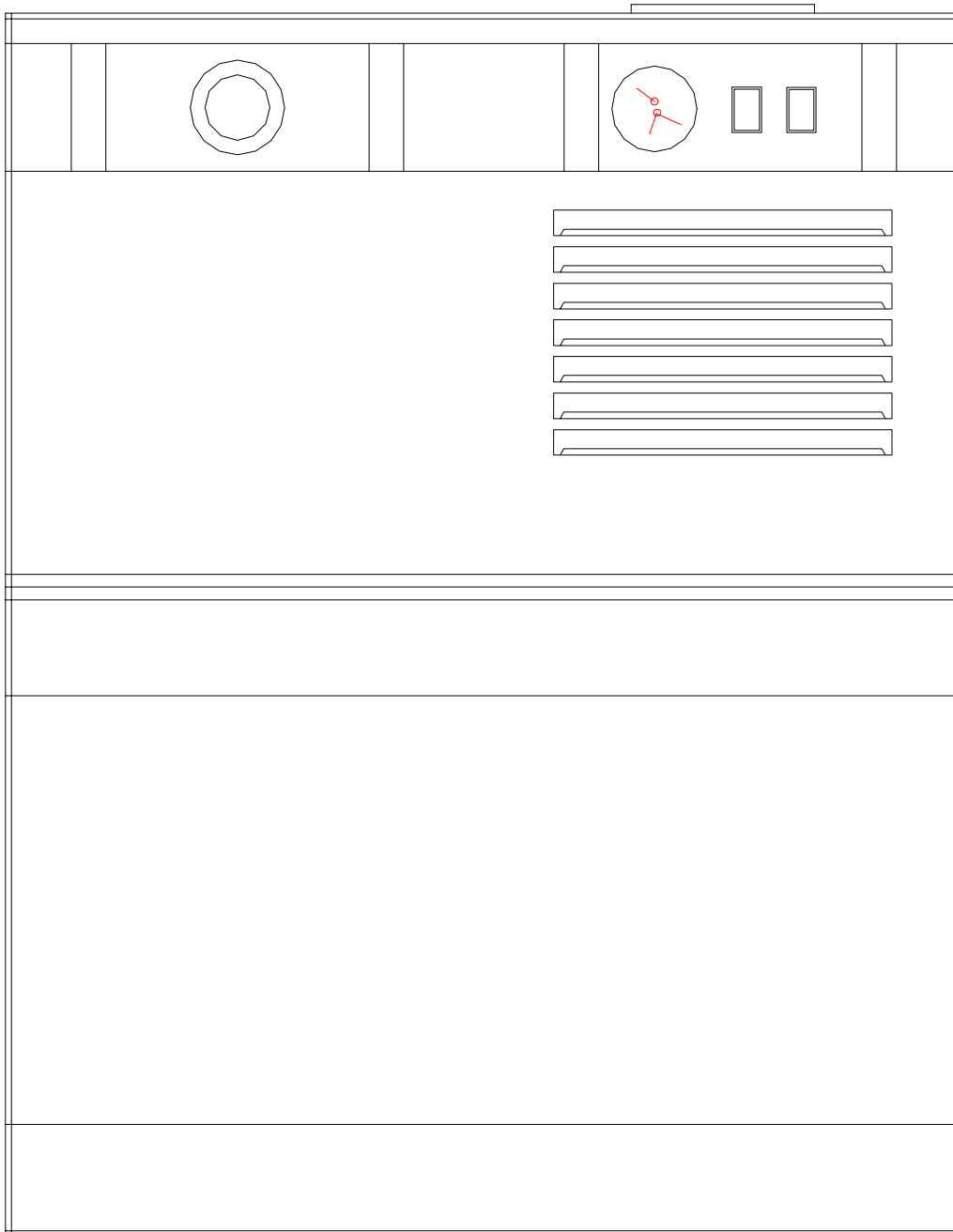

Рис. 5. Основные элементы котла типа GCO-DP-23-17

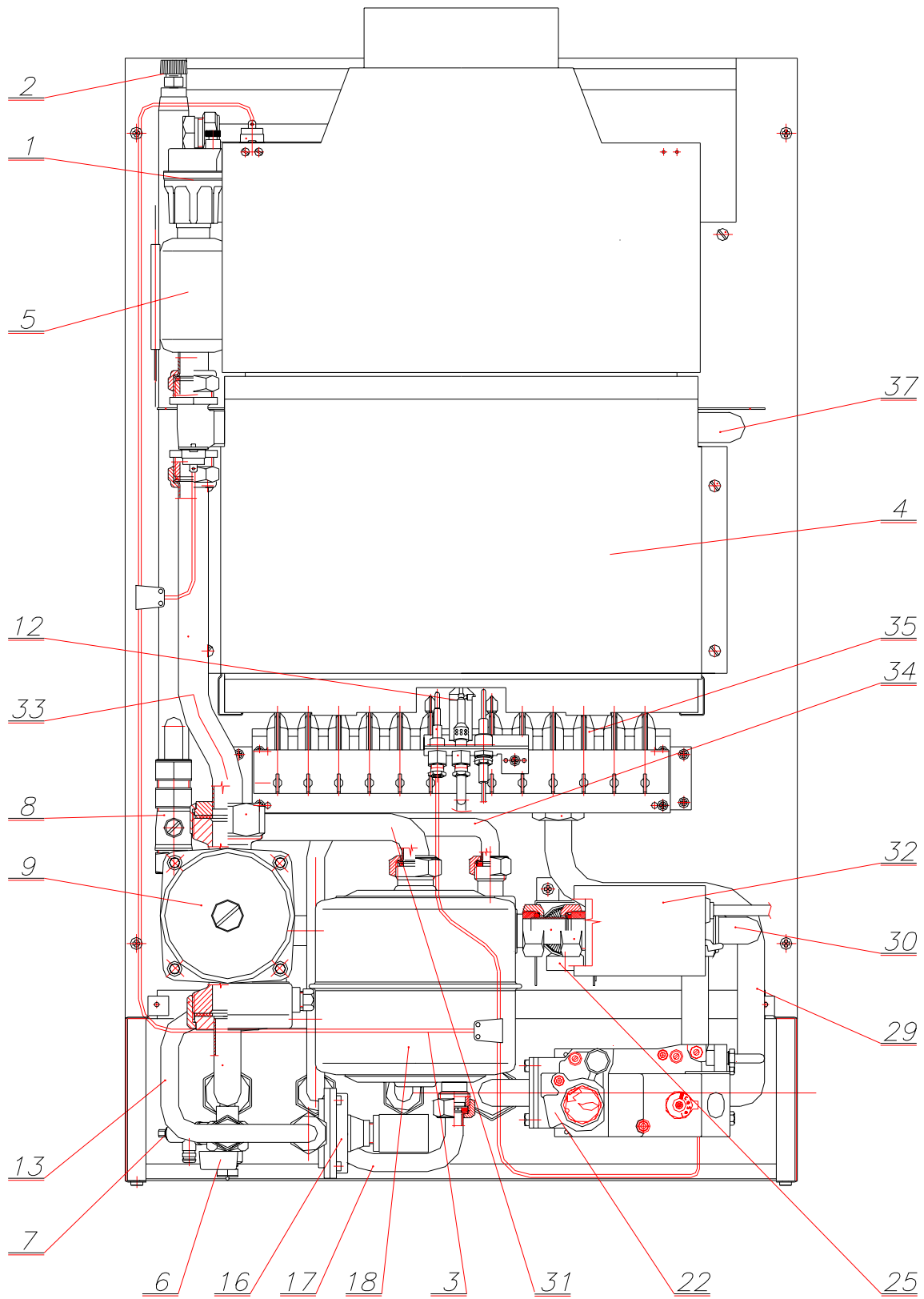

Рис. 6. Основные элементы котла типа GCO-DZ-29-08

**Перечень запчастей газовых котлов центрального отопления типа
GCO-DP-23-07, GCO-DP-23-17, GCO-DP-29-08**

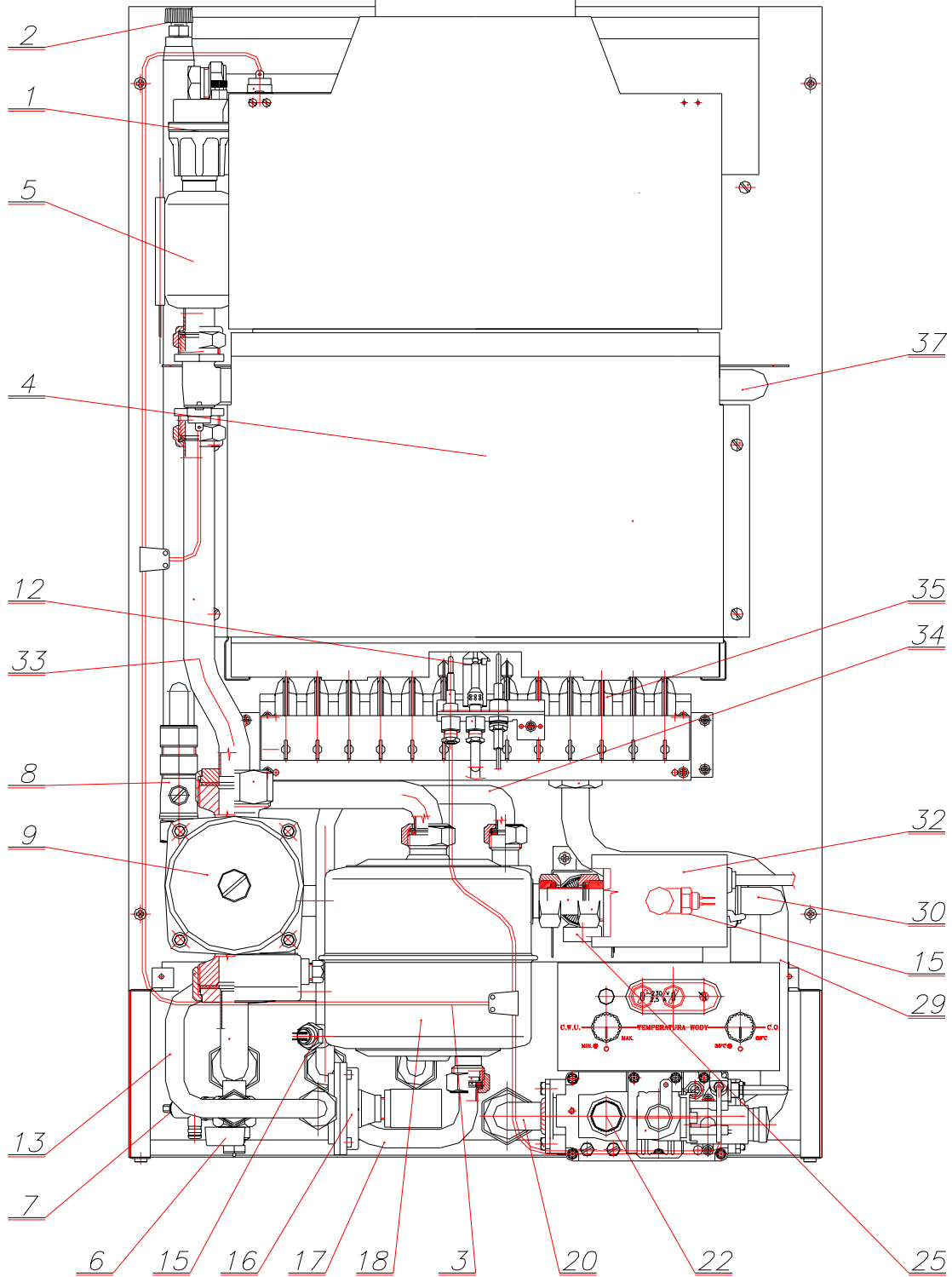

Поз.	Поз. на рисунке или фотографии котла	Наименование узла или детали	№ чертежа	К-во шт. / изделия	Часть предназначена для котла	Вид	
1	2	3	4	5	6	7	
1	1	Автоматический воздухоотводитель			1	GCO-DP-23-07 GCO-DP-23-17 GCO-DZ-29-08	
2	2	Ручной воздухоотводитель			1	GCO-DP-23-07 GCO-DP-23-17 GCO-DZ-29-08	

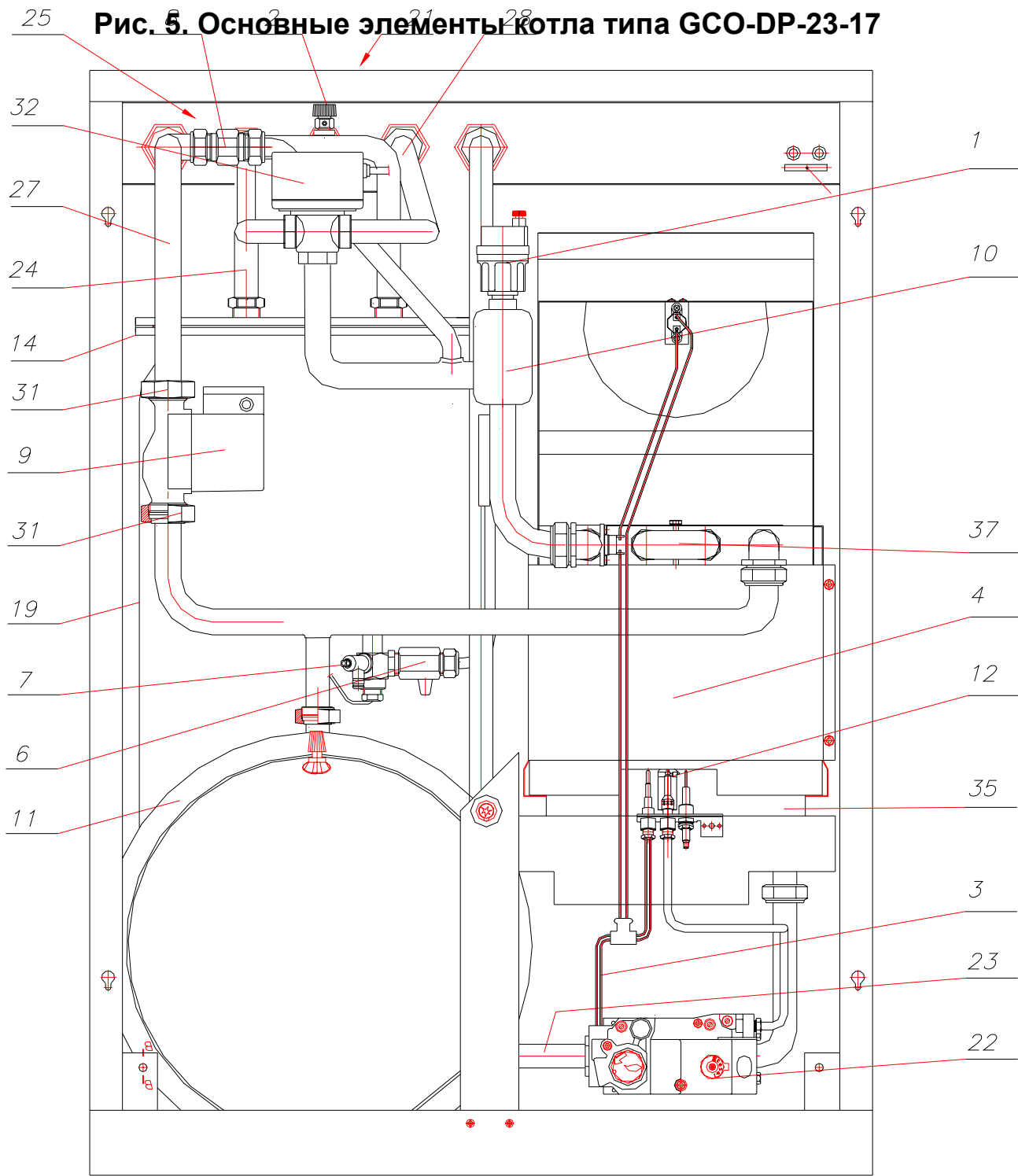
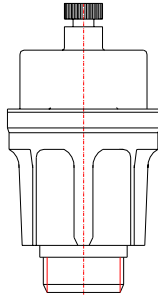
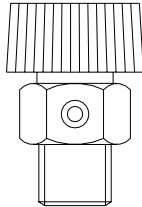
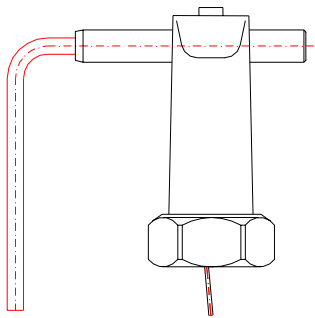
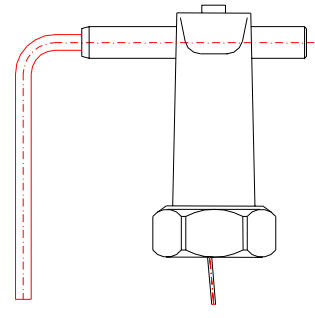
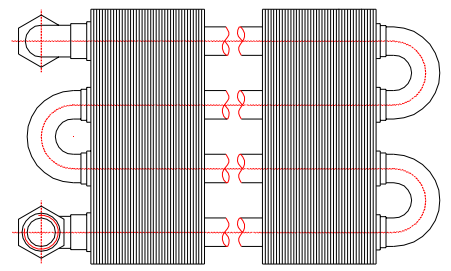
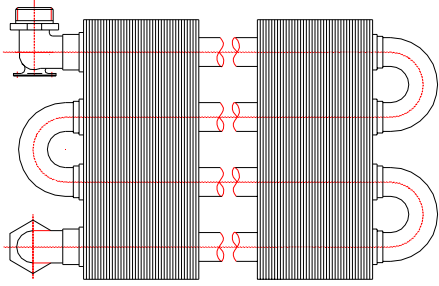
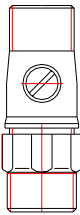
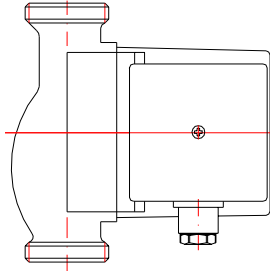
1	2	3	4	5	6	7	8
3		Датчик протока воды		Z0.560 00 50 00	1	GCO-DP-23-07 или GCO-DP-23-17 (смотри Приложение №1)	
			590.00.51.00	Z0.560 00 51 00		GCO-DP-23-17 или GCO-DP-23-07 (смотри п.II Приложение № 1)	
4	37	Теплообменник продукты сгорания – вода (калорифер)		Z0.560 06 20 00 (PR 203 23 003)	1	GCO-DP-23-07 GCO-DP-23-17	

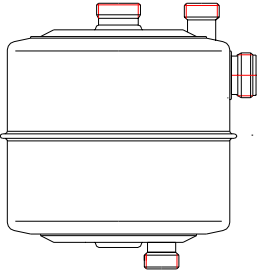
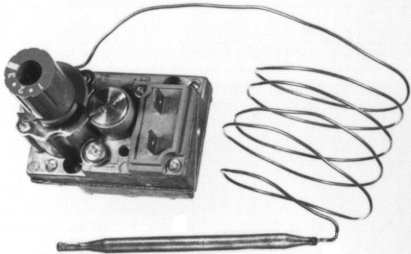
1	2	3	4	5	6	7	8
cd 4	37	Теплообменник продукты сгорания – вода (калорифер)	570.06.20.00	Z0.560 16 20 00 (PR 243 23 002)	1	GCO-DZ-29-08	
5	8	Подузел клапана для регуляции		Z0.560 00 30 00	1	GCO-DP-23-07 GCO-DP-23-17 GCO-DZ-29-08	
6	9	Насос		Z0.560 83 00 00 WILO RS 25/6-3 PR-130-6	1	GCO-DP-23-07 GCO-DP-23-17 GCO-DZ-29-08	

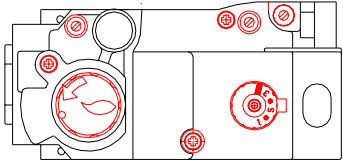
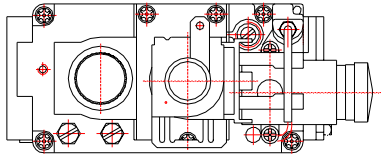
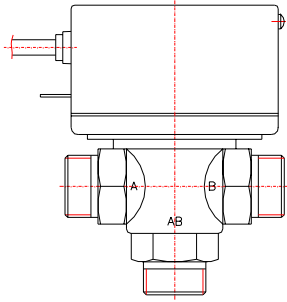
1	2	3	4	5	6	7	8
7	18	Теплообменник вода-вода	560.02.00.00	Z0.560 12 00 00 (typ S 21/7)	1	GCO-DP-23-07 GCO-DP-23-17	
8		Модулятор для природного газа		Z0.561 03 10 00	1	GCO-DP-23-07	
		Модулятор для сжиженного газа		Z0.563 03 10 00	1	GCO-DP-29-08	

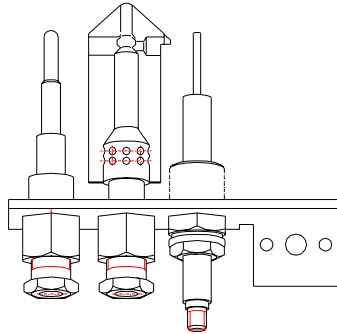
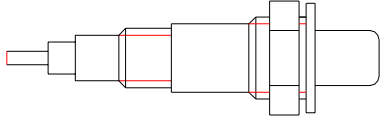
1	2	3	4	5	6	7	8
9	12	Газовый узел для природного газа		Z0.561 03 00 00 (V4635 C2018)	1	GCO-DP-23-07 GCO-DZ-29-08	
		Газовый узел для сжиженного газа		Z0.563 03 00 00 (V4635 C2042)	1	При замене надо со старого газового узла вынуть н/у элементы и снова их вмонтировать к новый узкл: - экран - винт ZM4x20 - мостик	
		Газовый узел для природного газа	591.13.00.00	Z0.561 13 00 00	1	GCO-DP-23-17	
		Газовый узел для сжиженного газа	593.13.00.00	Z0.563 13 00 00	1		
10	32	Трёхходовый клапан 3/4"		Z0.560 04 00 00 (V4044 C1353) lub Z0.560 14 00 00	1	GCO-DP-23-07 GCO-DZ-29-08	
			590.14.00.00	Z0.560 14 00 00		GCO-DP-23-17	

1	2	3	4	5	6	7	8
11		Узел зажигания для природного газа 2E-G20		Z0.561 70 10 00 (526 F 27.2)	1	GCO-DP-23-07 GCO-DP-23-17 GCO-DZ-29-08 В состав узла зажигания в россыпью входят: - подузел зажигания 560 70 11 00 - втулка 560 70 10 02 - втулка 560 70 10 03 - втулка 560 70 10 04 - втулка 560 70 10 05 - электрод зажигания для газа природного 2E-G20 и сжиженного 3PB/P-G30/G31	
		Газовый узел для сжиженного газа 3PB/P		Z0.563 70 10 00 (526 F 22.1)			
12		Пьезоэлектрический зажигатель		Z0.560 00 90.00 lub Z0.560.00.96.00	1	GCO-DP-23-07 GCO-DP-23-17 GCO-DZ-29-08	
12		Провод пьезоэлектрического зажигания		Z0.560 00 91 00 (mod. LB310 дл. 400 mm) lub Z0.560 00 94 00 (ПК 400/A)	1	GCO-DP-23-07 GCO-DP-23-17 GCO-DZ-29-08	

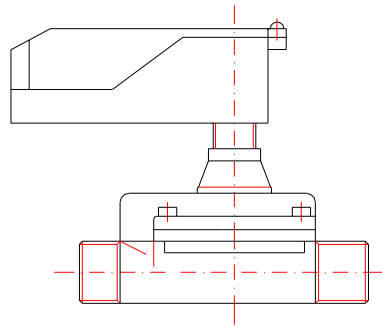
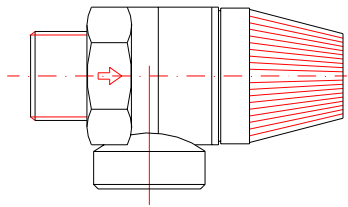
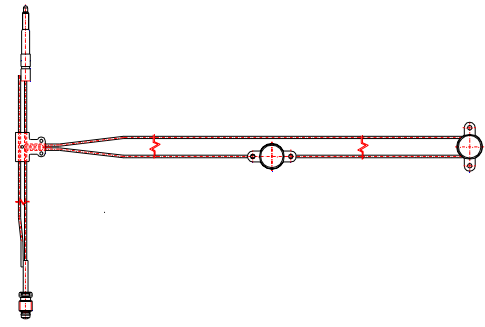
1	2	3	4	5	6	7	8
13	16	Водяный узел		Z0560 05 00 00	1	GCO-DP-23-07	
			590.05.00.00	Z0.560 15 00 00	1	GCO-DP-23-17	
14	25	Предохранительный клапан 0.3 МПа		Z0560 33 00 00 (typ 312 CALEFFI)	1	GCO-DP-23-07 GCO-DP-23-17 GCO-DZ-29-08	
15	3	Узел термопары		Z0.560 70 20 00	1	GCO-DP-23-07 GCO-DP-23-17 GCO-DZ-29-08	

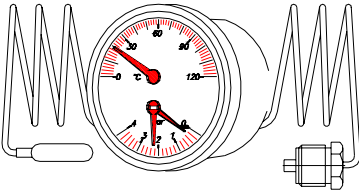
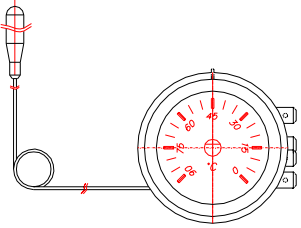
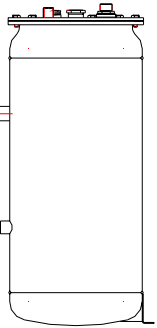
1	2	3	4	5	6	7	8
16		Манометр с термометром или Двойный указатель для измерения давления и температуры	910.00.82.00	Z0.560 00 80 00 lub Z0.560 00 81 00 lub Z0.560 00 82 00	1	GCO-DP-23-07 GCO-DP-23-17 GCO-DZ-29-08	
17		Термометр с поворотной ручкой	570.00.05.00	Z0.560 00 15 00	1	GCO-DZ-29-08	
18	14	Бойлер тёплой воды 35 литровый	570.02.00.00	Z0.560 02 00 00	1	GCO-DZ-29-08	

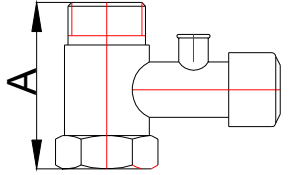
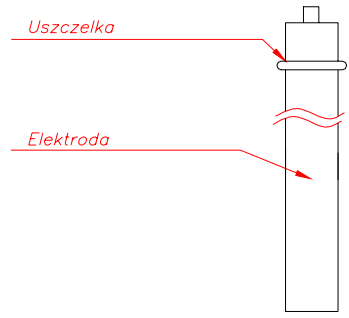
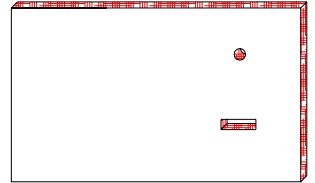
1	2	3	4	5	6	7	8
19	21	<p>Предохранительный клапан типа ZB-4 0.6 МПа</p> <p>0376-0105-02</p>	570.02.22.00	Z0.560 02 22 00	1	<p>GCO-DZ-29-08</p> <p>- в продажи до IX 2006г. A = 45мм</p> <p>- в продажи от X 2006г. A = 39.5мм</p>	
20		<p>Провод магнейного электрода</p>	570.09.10.00	Z0.560 09 10 00	1	GCO-DZ-29-08	
21	19	<p>Термическая изоляция</p>	570.00.00.07	Z0.560 00 00 07	1	GCO-DZ-29-08	

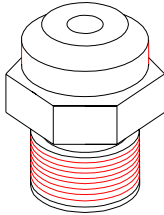
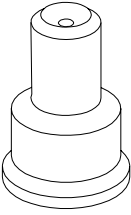
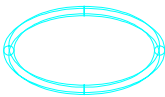
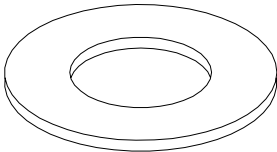

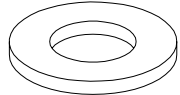
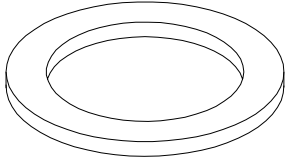
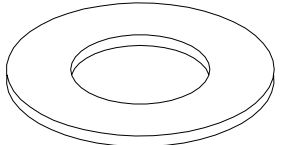
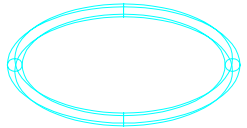
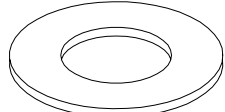
1	2	3	4	5	6	7	8
22		Сопло горелки 125 для природного газа 2E - G20 20mbar (GZ-50)		Z0.561.70.00.01	16	GCO-DZ-29-08	
					13	GCO-DP-23-07 GCO-DP-23-17	
		Сопло горелки 75 для сжиженного газа ЗРВ / Р - G30 / G31 37 mbar (B i C)		Z0.563.70.00.01	16	GCO-DZ-29-08	
					13	GCO-DP-23-07 GCO-DP-23-17	
23		Сопло зажигателя 27 для природного газа 2E - G20 20mbar		Z0.561 70 10 01	1	GCO-DZ-29-08 GCO-DP-23-07 GCO-DP-23-17	
		Сопло зажигателя 22 для сжиженного газа ЗРВ / Р - G30 / G31 37 mbar (B i C)		Z0.563 70 10 01	1		
24		Прокладка Ø3,5x 33		Z0.560 00 00 24	2	GCO-DP-23-07 GCO-DP-23-17	
					1	GCO-DZ-29-08 Уплотнение соединения газовых трубок с узлом	
25		Прокладка ≠2 x 24 x 16		Z0.560 00 00 26	1	GCO-DP-23-07 GCO-DP-23-17 Уплотнение соединения трубки с горелкой	
					2	GCO-DZ-29-08 Уплотнение соединения трубки с горелкой и до 31.03.95г. уплотнение трубы с газовом узлом	

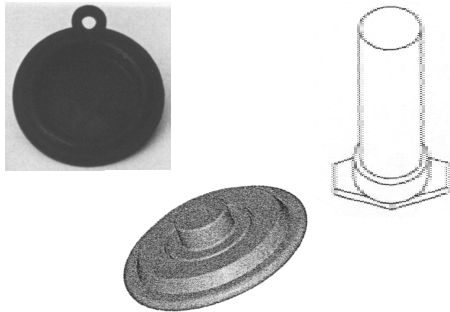
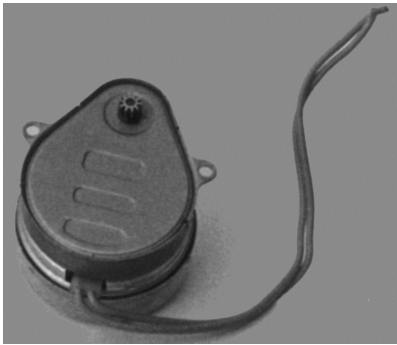
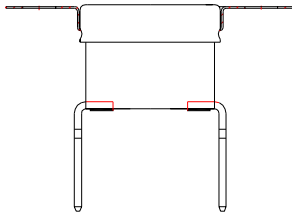
1	2	3	4	5	6	7	8
26		Прокладка #2 x 1 5x 10		Z0.560 00 00 27	1	GCO-DZ-29-08 GCO-DP-23-07 GCO-DP-23-17 Уплотнение соединения трубки с клапаном для наполнения установки водой	
27		Прокладка #2 x 42 x 26 lub #2 x 42 x 26		Z0.560 00 00 28	2	GCO-DZ-29-08 GCO-DP-23-07 GCO-DP-23-17 Уплотнение соединения насоса с трубами	
28		Прокладка #2 x 24 x 16	560.00.00.30	Z0.370.00.00.09	8	GCO-DZ-29-08 GCO-DP-23-07 GCO-DP-23-17 Уплотнение водяных соединений 3/4"	
29		Прокладка Ø3,5 x 25		Z0.560 00 00 31	1	GCO-DP-23-07 GCO-DP-23-17 Уплотнение соединения короткой трубки с теплообменником водв-вода	
30		Прокладка #2 x 18,4 x 16	560.00.00.29	Z0.370.00.00.08	3	GCO-DZ-29-08 Уплотнение трубок хозяйственной воды с бойлером 35 л. И байпасом	

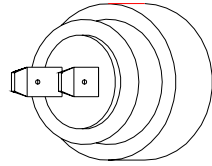
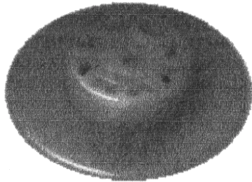
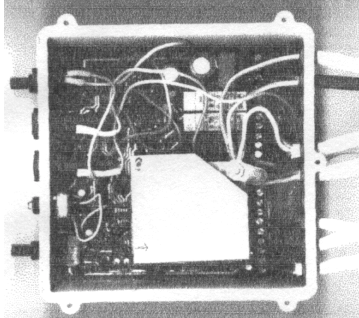
1	2	3	4	5	6	7	8
31		<p>Ремонтный комплект водяного узла:</p> <ul style="list-style-type: none"> - мембрана № черт. 560 05 00 01 шт. 1 - штифт № черт. 560 05 00 03 шт. 1 - магнитный ролик № черт. 560 05 00 02 шт. 1 		Z0.560 05 10 00	1 kpl.	GCO-DP-23-07 GCO-DP-23-17	
32		Моторчик		Z0.560 04 10 00	1	GCO-DP-23-07 GCO-DP-23-17 GCO-DZ-29-08 Входит в состав трёхходового клапана	
33		Ограничитель температуры 105°C		Z0.560 70 23 00 lub Z0.560 71 23 00	1	GCO-DP-23-07 GCO-DP-23-17 GCO-DZ-29-08 Находится в термопаре для защиты от превышения верхней предельной температуры воды в системе центрального отопления	

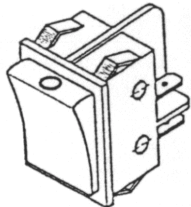
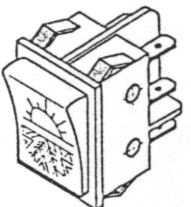
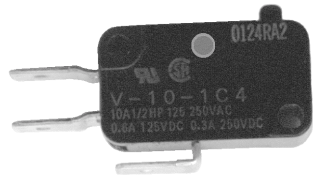
1	2	3	4	5	6	7	8
34	15	Датчик температуры с прокладкой	590 91 00 00	Z0.560 91 00 00	2	GCO-DP-23-17	
35		Ограничитель протока	590 00 92 00	Z0.560 00 92 00	1	GCO-DP-23-17	
36		Узел командоконтроллера	590 90 00 00	Z0.560 90 00 00	1	GCO-DP-23-17	

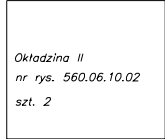
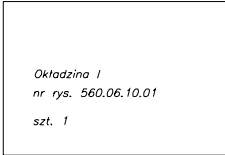
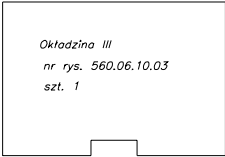
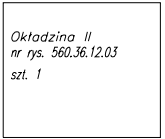
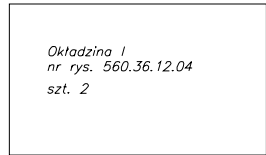
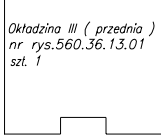
1	2	3	4	5	6	7	8
37		Главный выключатель		Z0.560 00 09 00	1	GCO-DP-23-07 GCO-DZ-29-08	
38		Переключатель зима-лето		Z0560 00 08 00	1	GCO-DP-23-07 GCO-DZ-29-08	
39		Микросоединитель V – 10 – 1C4 10A/2HP 125 250VAC или Микросоединитель V5D010BB Honeywell		Z0.560 05 00 04	1	GCO-DP-23-07 GCO-DP-23-17 Элемент водяного узла № черт. 560 05 00 00	

1	2	3	4	5	6	7	8
40	4	Комплект облицовок:		Z0.560 06 40 00 w tym	1kpl	GCO-DP-23-07 GCO-DP-23-17	 <p><i>Okladzina II</i> nr rys. 560.06.10.02 szt. 2</p>  <p><i>Okladzina I</i> nr rys. 560.06.10.01 szt. 1</p>  <p><i>Okladzina III</i> nr rys. 560.06.10.03 szt. 1</p>
		Облицовка I Облицовка II Облицовка III		Z0.560.06.10.01 Z0.560.06.10.02 Z0.560.06.10.03	1 2 1		
41	11	Комплект облицовок:		Z0.560.36.13.00	1kpl	GCO-DZ-29-08	 <p><i>Okladzina II</i> nr rys. 560.36.12.03 szt. 1</p>  <p><i>Okladzina I</i> nr rys. 560.36.12.04 szt. 2</p>  <p><i>Okladzina III (przednia)</i> nr rys. 560.36.13.01 szt. 1</p>
		Облицовка I Облицовка II Облицовка III	570.06.10.01 570.06.10.03 570.06.10.02	Z0.560.36.12.04 Z0.560.36.12.03 Z0.560.36.13.01	2 1 1		
41	11	Расширительный сосуд		Z0.560.07.00.00	1	GCO-DP-23-07 GCO-DP-23-17	
			570.07.00.00	Z0.560 17 00 00	1	GCO-DZ-29-08	

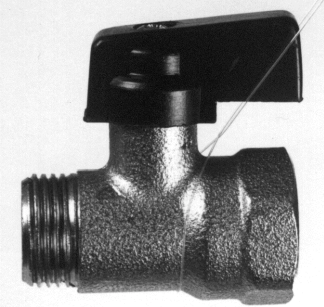
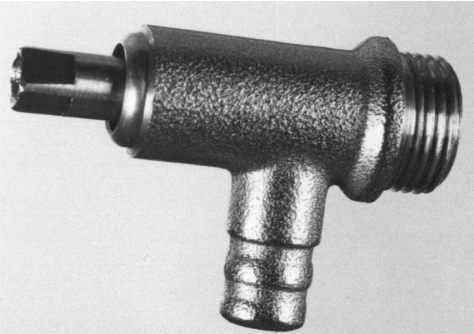
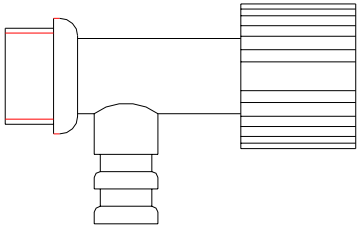
1	2	3	4	5	6	7	8
42	6	Клапан для наполнения водой		Z0.560 41 00 00	1	GCO-DP-23-07 GCO-DP-23-17 GCO-DZ-29-08	
43	7	Клапан для спуска воды с котла		Z0.560 42 00 00	1	GCO-DP-23-07 GCO-DP-23-17 GCO-DZ-29-08	
44		Клапан для спуска с бойлера 35 литрового	570.02.10.00	Z0.560 02 10 00	1	GCO-DZ-29-08	

1	2	3	4	5	6	7	8
45		Прокладки котла GCO-DP-23-07 (Ремонтный комплект)		Z0.560 01 00 00	1 kpl.	<p>GCO-DP-23-07 i GCO-DP-23-17</p> <p>Состав комплекта:</p> <ol style="list-style-type: none"> 1. Прокладка № черт.. Z0.560 00 00 24 шт. 2 2. Прокладка № черт... Z0.560 00 00 26 шт. 1 3. Прокладка № черт... Z0.560 00 00 27 шт. 1 4. Прокладка № черт.. Z0.560 00 00 28 шт. 2 5. Прокладка № черт. Z0.370.00.00.08 шт. 8 6. Прокладка № черт. Z0.370.00.00.09 шт. 8 7. Прокладка № черт..Z0.560 00 00 31 шт. 1 	
46		Прокладки котла GCO-DZ-29-08 Ремонтный комплект)	570.05.00.00	Z0.560 81 00 00	1 kpl.	<p>GCO-DZ-29-08</p> <p>Состав комплекта:</p> <ol style="list-style-type: none"> 1. Прокладка № черт..Z0.560 00 00 24 шт. 1 2. Прокладка № черт.. Z0.560 00 00 26 шт. 2 3. Прокладка № черт. Z0.560 00 00 27 шт. 2 4. Прокладка № черт..Z0.560 00 00 28 шт. 2 5. Прокладка № черт..Z0.370.00.00.08 шт. 3 6. Прокладка № черт..Z0.370.00.00.09 шт. 7 	

Приложение № 1

К Каталогу запасных частей котлов типа
GCO-DP-23-07, GCO-DP-23-17 i GCO-DP-29-08

I – в котле типа **GCO-DP-23-17** можно применить датчик протока отопительной воды № черт. 560.00.50.00 после следующих работ

- отключить котёл от электросети
- отрезать электрический провод от неисправного датчика, оставит максимальную длину провода
- открутить неисправный датчик,
- на отрезаным проводе снять изоляцию токоотвода и наложить на него 2 шлёвки 6.3,
- на соединении шлёвки с токоотводом наложить рубашку
- смонтировать датчик № черт. 560.00.50.00,
- подключить провод с проводом датчика,
- проверить правильность работы датчика

II – в котле типа **GCO-DP-23-07** можно применить датчик протока отопительной воды № черт. о 590.00.51.00 после следующих работ

- отключить котёл от электросети
- отрезать электрический провод от неисправного датчика, оставит максимальную длину провода
- открутить неисправный датчик
- на жилах с которых снятая изоляция провода датчика № черт. 590.00.51.00 наложить 2 шлёвки 6.3
- на соединении шлёвки с токоотводом наложить рубашку
- смонтировать датчик № черт 590.00.51.00 с проводом с подвижными муфтами,
- подключить провод датчика с проводом который выходит с электрического путка котла,
- проверить правильность работы датчика

