

**termet**

**KATALOG
CZĘŚCI ZAMIENNYCH
Kotłów gazowych centralnego ogrzewania
SPARE PARTS CATALOGUE
For gas central heating boilers**

**КАТАЛОГ
ЗАПАСНЫХ ЧАСТЕЙ
газовых котлов центрального отопления**

z otwartą komorą spalania
with open combustion chamber
с открытой камерой сгорания

dwufunkcyjnych / two – function / двухфункциональных

typ / type / типа **GCO-DP-21-23 MiniTerm
GCO-DP-21-23 TERMGAS**

jednofunkcyjnych/ one – function / однофункциональных

typ / type / типа **GCO-13-00 uniCO-13
GCO-24-00 uniCO-24
GCO-29-16 uniCO-29**

z zamkniętą komorą spalania
with closed combustion chamber
с закрытой камерой сгорания

dwufunkcyjnych / two – function / двухфункциональных

typ / type / типа **GCO-DP-21-13 MiniTerm turbo
GCO-DP-21-13 TERMGAS turbo**

jednofunkcyjnych/ one – function / однофункциональных

typ / type / типа **GCO-24-01-13 uniCO-13 turbo
GCO-24-01-21 uniCO-21 turbo
GCO-24-01-24 uniCO-24 turbo
GCO-24-01-29 uniCO-29 turbo**

termet s.a.

ul. Wałbrzyska 33, 58-160 Świebodzice

tel.(0 74) 854-04-46-serwis; fax.(0 74) 854-05-42

Dział Sprzedaży: tel. (074) 854-15-05; telefax (074) 854-07-03

<http://www.termet.com.pl>

e-mail: admin@termet.com.pl market@termet.com.pl
termet@termet.com.pl serwis@termet.com.pl

WPROWADZENIE

Katalog części zamiennych kotła grzewczego przeznaczony jest głównie dla sprzedawców i punktów usługowych zajmujących się zamawianiem i rozprowadzaniem części, naprawą i konserwacją kotła w okresie gwarancyjnym i pogwarancyjnym.

Katalog zawiera rysunek zestawieniowy kotła na którym pokazane są jego części i zespoły ich położenie i sposób zamocowania w wyrobie.

Każda część na rysunku oznaczona jest numerem (pozycją), pod którym w odpowiedniej tabeli podawane są: nazwa, nr rysunku oraz opis miejsca zamontowania.

Te części, których nie można było pokazać na rysunku występują w tabelach pod odpowiednią liczbą porządkową.

Przy zamawianiu określonych części należy powołać się na niniejszy katalog podając pełną nazwę części lub zespołu oraz nr rysunku.

Przykład oznaczania części :

Dysza na gaz ziemny 2E-G20 o ciśnieniu dolotowym 20 mbar do kotła GCO-DP-21-23 w tabeli pod poz.14 znajdujemy:

Dysza na gaz ziemny 2E-G20 nr rys. **Z0821.70.00.01**
oznaczenie 130 ilość sztuk/wyrób = 11

INTRODUCTION

Spare parts catalogue is dedicated mainly for salesmen and servicing stations that deal with ordering and selling spare parts for boilers as well as repairing and making all maintenance operations of boilers during guarantee period and after it.

Spare parts catalogue includes the assembly drawing of the boiler where its components, assemblies and their localisation and way of its fastening in the product are presented on.

Every spare part on the drawing has its own number (item), which is stated in a proper table with a name of a part, its drawing number and a description of the a place where a component is installed in.

The parts that could not be presented in a drawing are listed in tables below the proper ordinal number.

To order a part it is necessary to refer to this Spare Parts Catalogue and give a full name of a spare part or its drawing number.

Example of parts designation

A nozzle supplied with natural gas 2E-G20 with an inlet pressure 20 mbar, for the boiler GCO-DP-21-13, in a table below the item 14 you can find:

Nozzle for a natural gas 2E-G20 drawing No Z0821.70.00.01
Designation 130, quantity / 1 product = 11

ВВЕДЕНИЕ

Каталог запасных частей газовых котлов центрального отопления предназначен прежде всего для продавцов и фирм занимающихся сервисом, ремонтом, консервацией в течении гарантийного и после гарантийного срока.

В каталоге находятся сборочный чертёж который указывает узлы и элементы котла, их расположение и метод крепления в котле.

Каждая часть на сборочном чертеже обозначена номером (позиция) под которым в соответствующей таблице находится: наименование, номер чертежа, описание места установления и вид.

Части которых не возможно указать на сборочным чертеже находятся в таблице под соответствующим порядковым номером.

При заказе определённых части надо создаться на настоящий каталог подавая полное наименование части или узла а также номер чертежа.

Пример обозначения части:

Сопло горелки на газ природный 2E-G20 для давления на входе 20 мбар, для GCO-DP-21-23, В таблице поз. 14 находим:

Сопло горелки на газ природный 2E-G20 № черт. Z0821.70.00.01
маркировка 130 количество штук/изделие = 11



Widok ogólny kotłów typ MiniTerm i uniCO

General view of the boilers type MiniTerm and uniCO

Общий вид котлов тип MiniTerm и uniCO



Widok ogólny kotłów typ TERMGAS i TERMGAS turbo
General view of the boilers type TERMGAS and TERMGAS turbo
Общий вид котлов тип TERMGAS и TERMGAS turbo

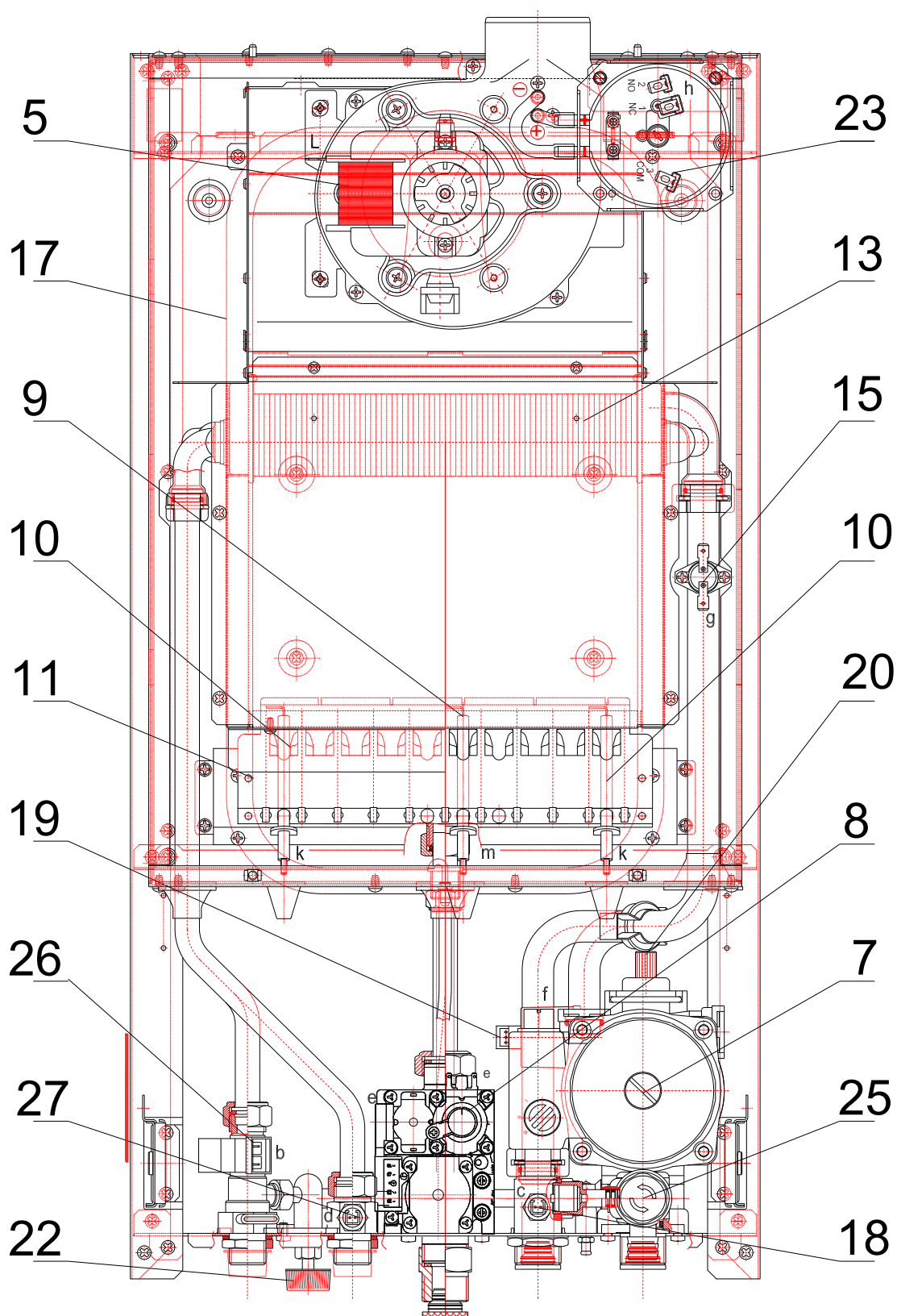

Podstawowe elementy kotła typ
Main component of the boiler type
Основные элементы котлов типа
GCO-DP-21-13

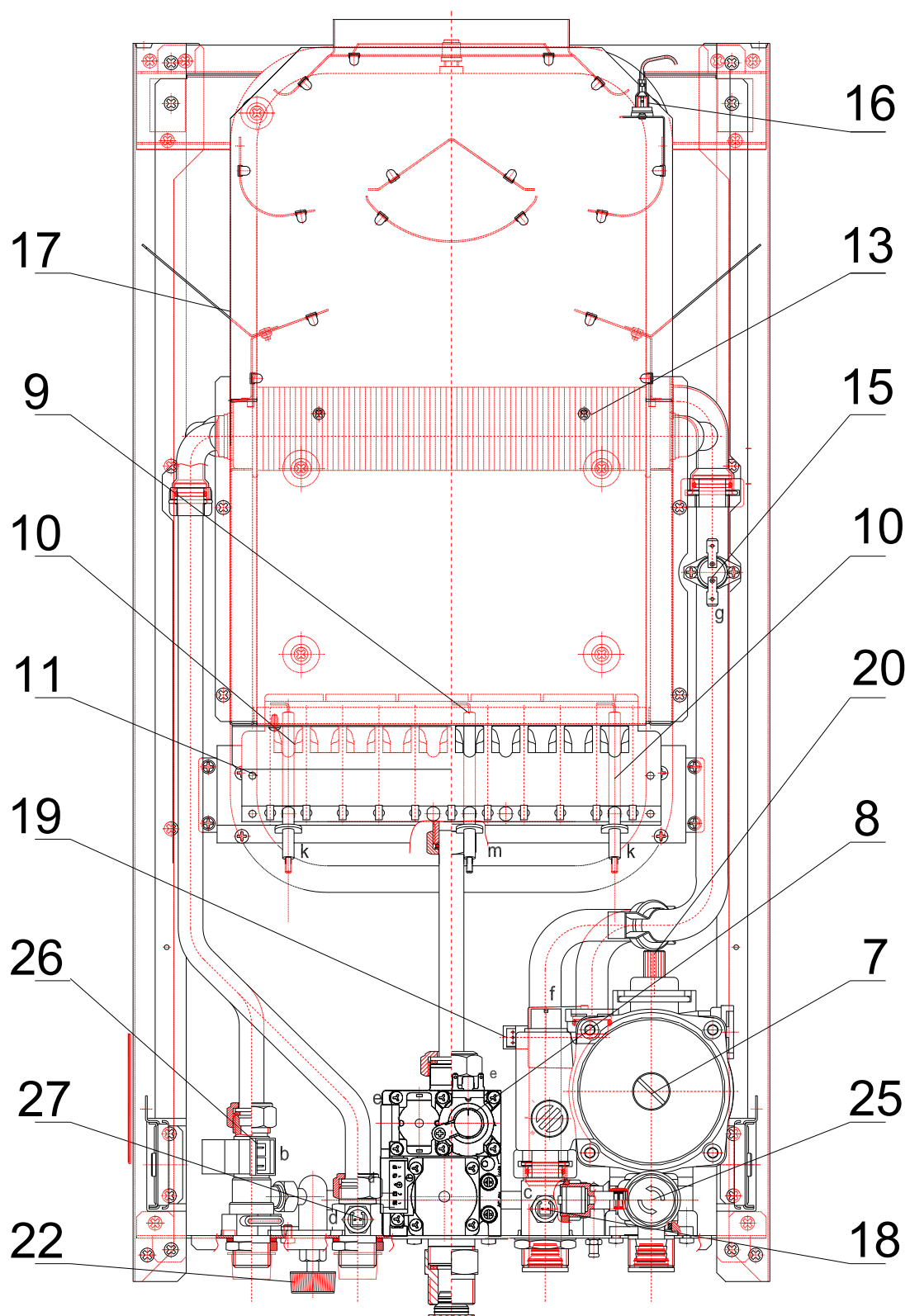

Podstawowe elementy kotła typ
Main component of the boiler type
Основные элементы котлов типа
GCO-DP-21-23

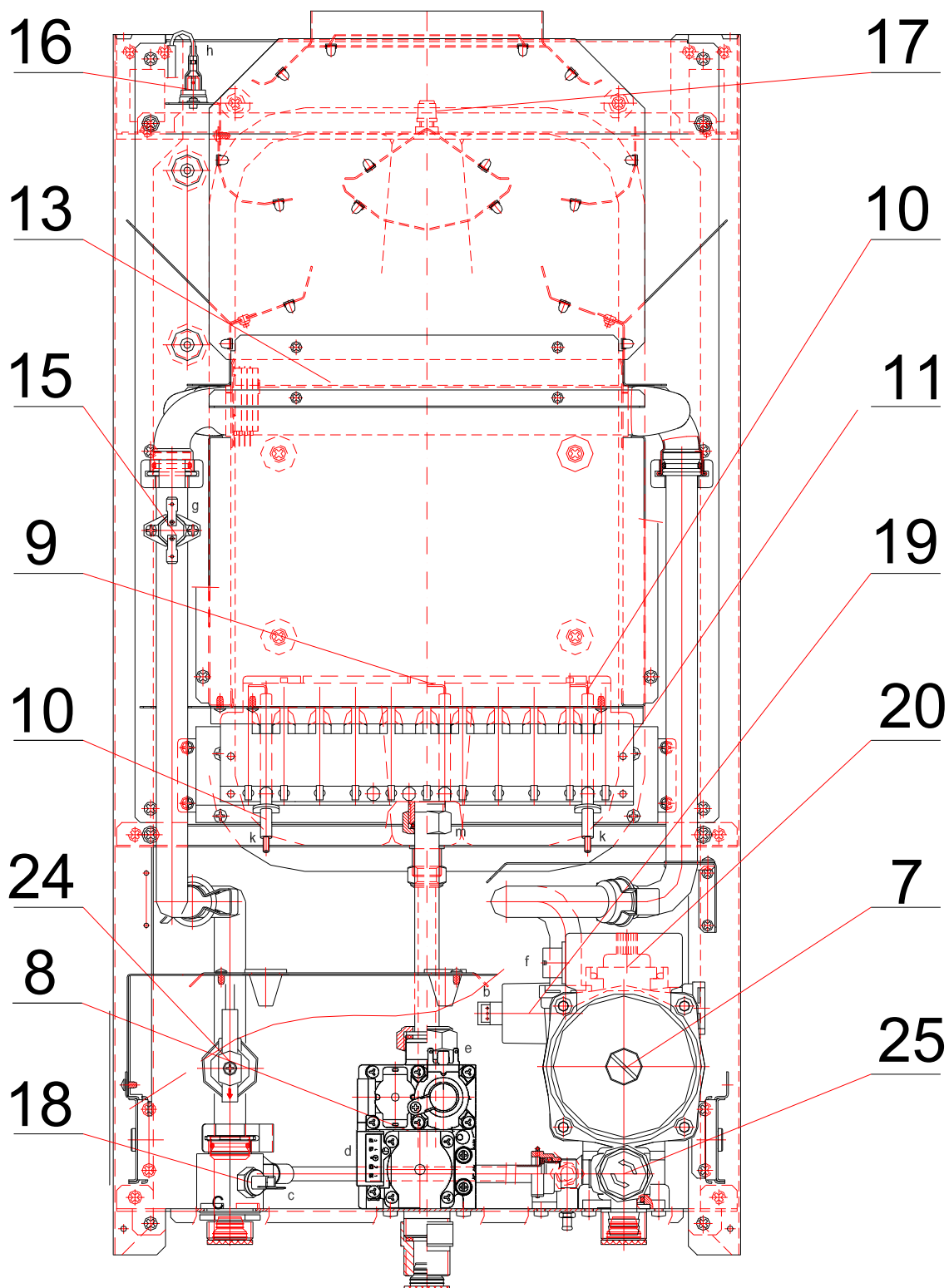

Podstawowe elementy kotła typ
Main component of the boiler type
Основные элементы котлов типа
GCO-13-00, GCO-24-00

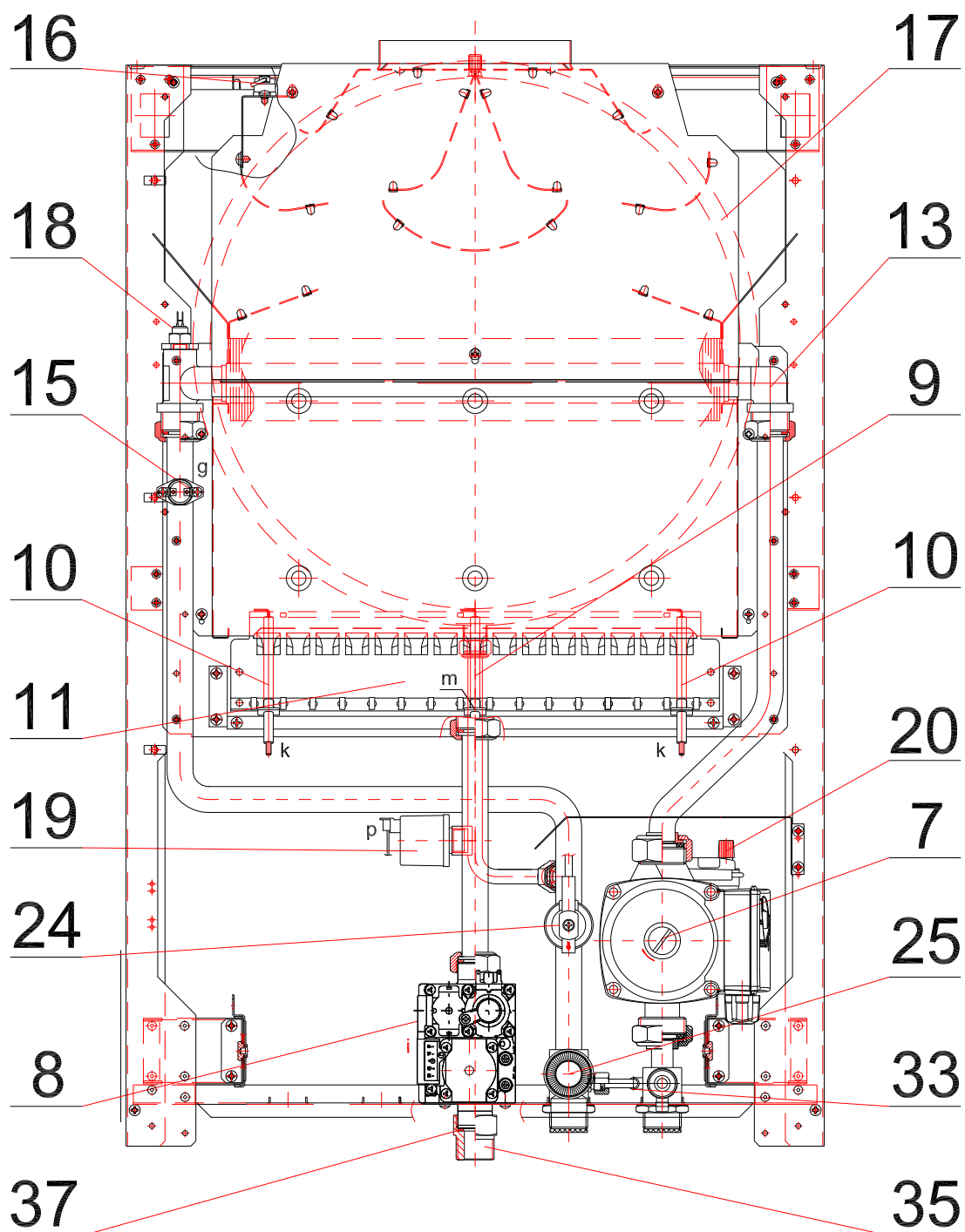

Podstawowe elementy kotła typ
Main component of the boiler type
Основные элементы котлов типа
GCO-29-16

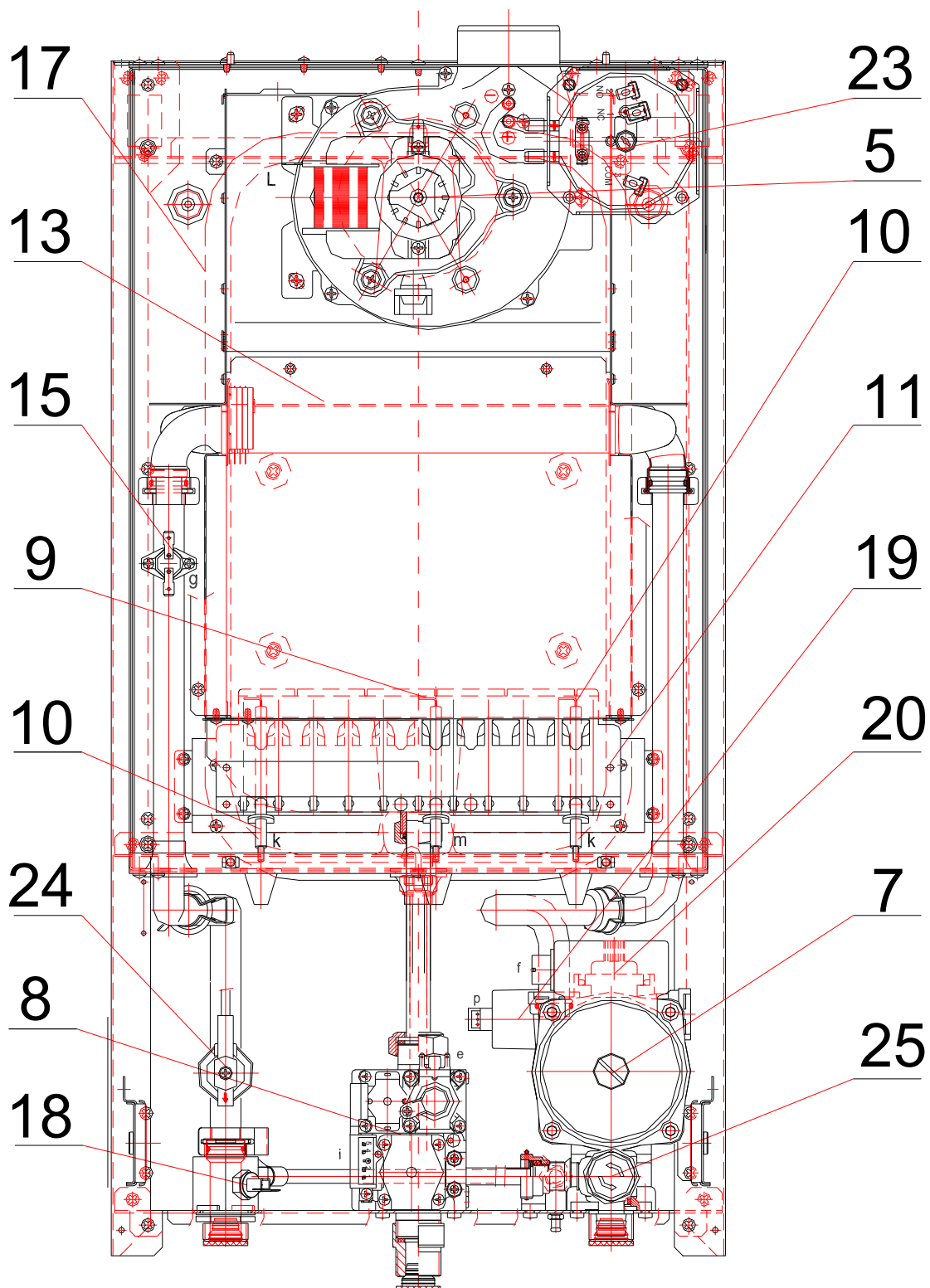

Podstawowe elementy kotła typ
Main component of the boiler type
Основные элементы котлов типа
GCO-24-01-13, GCO-24-01-21, GCO-24-01-24, GCO-24-01-29



Wykaz części zamiennych kotłów gazowych centralnego ogrzewania, w produkcji od 1.03.2009
List of spare parts for gas central heating boilers, produced since 1.03.2009
Перечень запчастей газовых котлов центрального отопления, В котлах выпускаемых от 1.03.2009.

Lp. Ordinal number Поз.	Poz. na rys. lub fotografii kotła Item on the	Nazwa zespołu (detalu) Name of a part or unit Наименование узла или детали	Nr rysunku (oznaczenie handlowe) Drawing number (commercial symbol) № чертежа	Ilość sztuk na wyrób Quantity / one product К-во шт. / изделии	Zamontowano w kotle Miejsce zamontowania (uwagi) Installed in the boiler type (remarks) Часть предназначена для котла	Rysunek lub fotografia części zamiennej Drawing/Picture of a spare part Рисунок или фото запчасти
1	2	3	4	5	6	7
1	5	Wentylator Fan Вентилятор	Z0317.14.00.00 typ / type / типа EV100M/G/C/120/E18CO firmy LN Natalini	1	MiniTerm turbo TERMGAS turbo uniCO-13 turbo uniCO-21 turbo uniCO-24 turbo uniCO-29 turbo W kotłach produkowanych do 30.06.2009r	
			Z3000.08.00.00 typ / type / типа EVGOLD/C/V/120/M25CCO firmy LN Natalini	1	MiniTerm turbo TERMGAS turbo uniCO-13 turbo uniCO-21 turbo uniCO-24 turbo uniCO-29 turbo W kotłach produkowanych od 1.07.2009r	
			lub /or / или	1	MiniTerm turbo TERMGAS turbo uniCO-13 turbo uniCO-21 turbo uniCO-24 turbo uniCO-29 turbo W kotłach produkowanych od 1.07.2009r	

Uwaga: Wentylator nr rys. Z0317.14.00.00 jest zastąpiony wentylatorem nr rys.Z3000.08.00.00 lub Z1060.04.00.00. Przy wymianie wentylatora należy odpowiednio wyregulować czujnik różnicy ciśnień poz.23 (patrz ustawienia pod poz.3).

Attention: The fan No Z0317.14.00.00 is replaced by the fan No Z3000.08.00.00 or Z1060.04.00.00. After replacement the differential pressure switch, item 23, must be adjusted (see the settings position 3)

Внимание: В место вентилятора № черт. Z0317.14.00.00 установлено вентилятор № черт. Z3000.08.00.00 или Z1060.04.00.00. При замене вентилятора надо соответственно отрегулировать датчик разницы давлений поз. 23 (смотри установки от поз. 3)

1	2	3	4	5	6	7
1a		Sonda Ø6 x 5	Z3000.08.00.01 Cod N991001240 element wentylatora typu EV GOLD/C/V/120/M25CCO firmy LN Natalini	1	MiniTerm turbo, MiniMax Dynamic turbo,uniCO turbo, Termaster turbo	
1b		Zwężka LN	Z3000.08.00.02 Cod N991001250 element wentylatora typu EV GOLD/C/V/120/M25CCO firmy LN Natalini	1	MiniTerm turbo, MiniMax Dynamic turbo,uniCO turbo, Termaster turbo	
1c		Zwężka FIME	Z1060.04.00.01 Cod PP304 element wentylatora typu GR03740 firmy FIME	1	MiniTerm turbo, MiniMax Dynamic turbo,uniCO turbo, Termaster turbo	

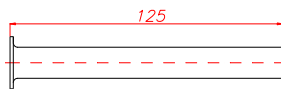
1	2	3	4	5	6	7
2	8	Zespół gazowy Gas unit Газовый узел	Z0520.03.00.00 typ / type / типа VGU56.A1109 lub/or/ или	1	MiniTerm turbo MiniTerm uniCO-13 turbo uniCO-21 turbo uniCO-24 turbo uniCO-29 turbo uniCO-13 uniCO-24 uniCO-29 Produkowane od 01-01-2009 Manufactured since 01-01-2009 в котлах выпускаемых от 01-01-2009	
			Z0900.03.00.00 typ / type / типа 845 SIGMA SIT		MiniTerm turbo MiniTerm TERMGAS TERMGAS turbo produkowane od 01.06.2009	
2 a		Rura gazowa Gas pipe Газовая труба	Z1080.00.00.23	1	uniCO-24 stosować z zespołem gazowym to be used with a gas unit применять вместе с газовым узлом Z0520.03.00.00	
		MiniTerm TERMGAS stosować z zespołem gazowym to be used with a gas unit применять вместе с газовым узлом Z0900.03.00.00 i/and/и Z0520.03.00.00				

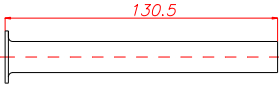
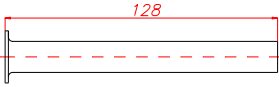
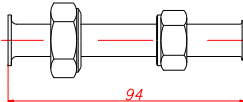
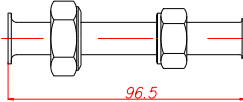
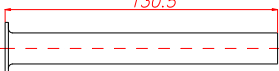

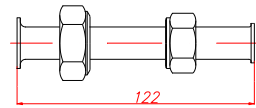
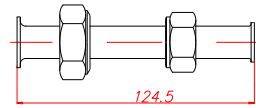
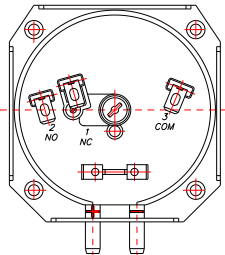
1	2	3	4	5	6	7
2b		Rura gazowa Gas pipe Газовая труба	Z1110.00.00.33	1	MiniTerm turbo TERMGAS turbo stosować z zespołem gazowym to be used with a gas unit применять вместе с газовым узлом Z0900.03.00.00 i/and/и Z0520.03.00.00	
			Z1110.00.00.23		uniCO-24 stosować z zespołem gazowym to be used with a gas unit применять вместе с газовым узлом Z0900.03.00.00	
					uniCO-13 turbo uniCO-21 turbo uniCO-24 turbo stosować z zespołem gazowym to be used with a gas unit применять вместе с газовым узлом Z0520.03.00.00	
2c		Podz. rury gazowej Gas pipe subassembly Подузел газовой трубы	Z1090.00.01.00	1	uniCO-13 stosować z zespołem gazowym to be used with a gas unit применять вместе с газовым узлом Z0520.03.00.00	
2d		Podz. rury gazowej Gas pipe subassembly Подузел газовой трубы	Z1090.00.11.00	1	uniCO-13 stosować z zespołem gazowym to be used with a gas unit применять вместе с газовым узлом Z0900.03.00.00	
2e		Rura gazowa Gas pipe Газовая труба	Z1110.00.00.33	1	uniCO-13 turbo uniCO-21 turbo uniCO-24 turbo stosować z zespołem gazowym to be used with a gas unit применять вместе с газовым узлом Z0900.03.00.00	

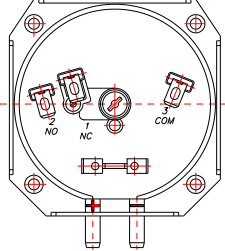

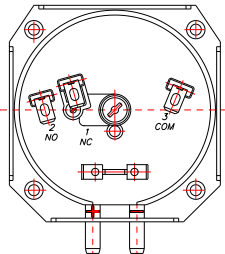
1	2	3	4	5	6	7
2f		Podz. rury gazowej Gas pipe subassembly Подузел газовой трубы	Z1130.00.01.00	1	uniCO-29 turbo stosować z zespołem gazowym to be used with a gas unit применять вместе с газовым узлом Z0520.03.00.00	
2g		Podz. rury gazowej Gas pipe subassembly Подузел газовой трубы	Z1130.00.11.00	1	uniCO-29 turbo stosować z zespołem gazowym to be used with a gas unit применять вместе с газовым узлом Z0900.03.00.00	
3	23	Czujnik różnicy ciśnień Differential pressure switch Датчик разницы давлений	Z0700.95.10.00 ciśnienie powrotu return pressure 160 Pa давление возврата	1	MiniTerm turbo 21kW TERMGAS turbo 21kW na gaz / supplied with / для газа 2E-20mbar, 2Ls, 3P, 2Lw, 3B/P z wentylatorem// with a fan / с вентилятором Z0317.14.00.00	
	Z0700.95.20.00 ciśnienie powrotu return pressure 170 Pa давление возврата		MiniTerm turbo 21kW TERMGAS turbo 21kW na gaz / supplied with / для газа 2E-G20-13mbar, z wentylatorem / with a fan / с вентилятором Z0317.14.00.00			
	Z1060.95.50.00 ciśnienie powrotu return pressure 150 Pa давление возврата		MiniTerm turbo 21 i 24 kW TERMGAS turbo 21 i 24kW uniCO-21 turbo uniCO-24 turbo na gaz / supplied with / для газа 2E-20mbar, 2Ls, 3P, 2Lw, 3B/P z wentylatorem / with a fan / с вентилятором Z1060.04.00.00			

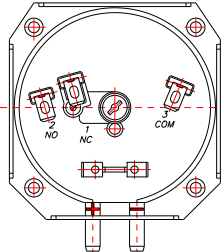
1	2	3	4	5	6	7
cd. 3	23	Czujnik różnicy ciśnień Differential pressure switch Датчик разницы давлений	Z1060.95.30.00 ciśnienie powrotu return pressure 180 Pa давление возврата	1	MiniTerm turbo 21i 24kW TERMGAS turbo 21 i 24kW uniCO-21 turbo uniCO-24 turbo na gaz / supplied with / для газа 2E-G20-13mbar, z wentylatorem / with a fan / с вентилятором Z1060.04.00.00	
			Z1060.95.30.00 ciśnienie powrotu return pressure 180 Pa давление возврата		MiniTerm turbo 21 i 24 kW TERMGAS turbo 21 i 24kW uniCO-21 turbo uniCO-24 turbo na gaz / supplied with / для газа 2E-20mbar, 2Ls, 3P, 2Lw, 3B/P z wentylatorem / with a fan / с вентилятором Z3000.08.00.00	
			Z1060.95.40.00 ciśnienie powrotu return pressure 210 Pa давление возврата		MiniTerm turbo 21 i 24 kW TERMGAS turbo 21 i 24kW uniCO-21 turbo uniCO-24 turbo na gaz / supplied with / для газа 2E-G20-13mbar, z wentylatorem / with a fan / с вентилятором Z3000.08.00.00	
			Z1060.95.10.00 ciśnienie powrotu return pressure 220 Pa давление возврата		MiniTerm turbo 24kW TERMGAS turbo 24kW na gaz / supplied with / для газа 2E-20mbar, 2Ls, 3P, 2Lw, 3B/P z wentylatorem / with a fan / с вентилятором Z0317.14.00.00	

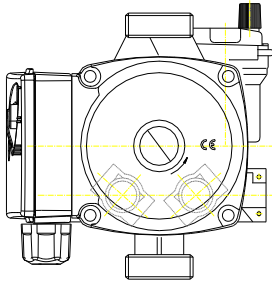
1	2	3	4	5	6	7
cd. 3	23	Czujnik różnicy ciśnień Differential pressure switch Датчик разницы давлений	Z1060.95.20.00 ciśnienie powrotu return pressure 260 Pa давление возврата	1	MiniTerm turbo 24kW TERMGAS turbo 24kW uniCO-13 turbo uniCO-21 turbo uniCO-24 turbo na gaz / supplied with / для газа 2E-G20-13mbar, z wentylatorem / with a fan / с вентилятором Z0317.14.00.00	
			Z1100.95.10.00 ciśnienie powrotu return pressure 230 Pa давление возврата		uniCO-13 turbo uniCO-21 turbo uniCO-24 turbo na gaz / supplied with / для газа 2E-20mbar, 2Ls, 3P, 2Lw, 3B/P z wentylatorem / with a fan / с вентилятором Z0317.14.00.00	
			Z1130.95.10.00 ciśnienie powrotu return pressure 350 Pa давление возврата		uniCO-29 turbo na gaz / supplied with / для газа 2E-20mbar, 2Ls, 3P, 2Lw, 3B/P z wentylatorem / with a fan / с вентилятором Z0317.14.00.00	
			Z1130.95.20.00 ciśnienie powrotu return pressure 390 Pa давление возврата		uniCO-29 turbo na gaz / supplied with / для газа 2E G20-13mbar z wentylatorem / with a fan / с вентилятором Z0317.14.00.00	
			Z1020.95.20.00 ciśnienie powrotu return pressure 200 Pa давление возврата		uniCO-29 turbo na gaz / supplied with / для газа 2E-20mbar, 2Ls, 3P, 2Lw, 3B/P z wentylatorem / with a fan / с вентилятором Z1060.04.00.00	
			Z1100.95.10.00 ciśnienie powrotu return pressure 230 Pa давление возврата		uniCO-29 turbo na gaz / supplied with / для газа 2E G20-13mbar z wentylatorem / with a fan / с вентилятором Z1060.04.00.00	

1	2	3	4	5	6	7
cd. 3	23	Czujnik różnicy ciśnień Differential pressure switch Датчик разницы давлений	Z1020.95.30.00 ciśnienie powrotu return pressure 250 Pa давление возврата	1	uniCO-29 turbo na gaz / supplied with / для газа 2E-20mbar, 2Ls, 3P, 2Lw, 3B/P z wentylatorem / with a fan / с вентилятором Z3000.08.00.00	
			Z1020.95.40.00 ciśnienie powrotu return pressure 280 Pa давление возврата		uniCO-29 turbo na gaz / supplied with / для газа 2E G20-13mbar z wentylatorem / with a fan / с вентилятором Z3000.08.00.00	
			Z1100.95.20.00 ciśnienie powrotu return pressure 100 Pa давление возврата		uniCO-13 turbo na gaz / supplied with / для газа 2E-20mbar, 2E-13mbar, 2Ls, 3P, 2Lw, 3B/P z wentylatorem / with a fan / с вентилятором Z1060.04.00.00 i Z3000.08.00.00	

1	2	3	4	5	6	7
4	7	<p>Pompa wodna Water pump Водяной насос</p>	<p>Z0700.01.04.00 typ / type / типа OTSL 15-5-3-C</p> <p>element hydrobloku element of hydraulic group элемент гидроблока</p>	1	<p>MiniTerm turbo MiniTerm TERMGAS TERMGAS turbo uniCO-13 turbo uniCO-21 turbo uniCO-24 turbo uniCO-13 uniCO-24</p>	
			<p>Z0317.81.00.00 Typ / Type / типа RSL 15/6-3Ku – CR-130-3</p>	1	<p>uniCo-29 Produkowane od 01-01-2009 Manufactured since 01-01-2009 в котлах выпускаемых от 01-01-2009</p>	
4a		<p>Silnik pompy z uszczelką Pump motor with a gasket Двигатель насоса с прокладкой</p>	<p>Z0700.01.04.10 do pompy / for pump / для насоса OSTL 15-5-3-C</p>	1	<p>MiniTerm turbo MiniTerm TERMGAS TERMGAS turbo uniCO-13 turbo uniCO-21 turbo uniCO-24 turbo uniCO-29 turbo uniCO-13 uniCO-24</p>	

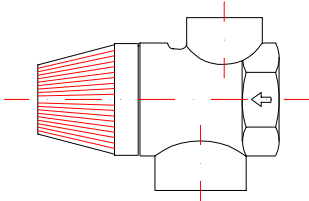
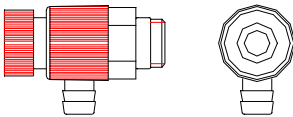
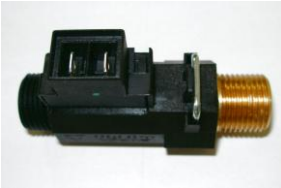
1	2	3	4	5	6	7
4b		Odpowietrznik z uszczelką Air vent with a gasket Воздухоотводитель с прокладкой	Z0700.01.04.20 do pompy / for pump / для насоса OSTL 15-5-3-C	1	MiniTerm turbo MiniTerm TERMGAS TERMGAS turbo uniCO-13 turbo uniCO-21 turbo uniCO-24 turbo uniCO-29 turbo uniCO-13 uniCO-24	
5	25	Zawór bezpieczeństwa 3 bar Safety valve 3-bar Предохранительный клапан 3 бара	Z0700.01.06.00 typ / type / типа PN-10 element hydrobloku element of hydraulic group элемент гидроблока	1	MiniTerm turbo MiniTerm TERMGAS TERMGAS turbo uniCO-13 turbo uniCO-21 turbo uniCO-24 turbo uniCO-29 turbo uniCO-13 uniCO-24	
			Z0.560.33.10.00 (1/2" kod 313432 CALEFFI) lub / or / или typ / type / типа: 17186 firmy ORKLI	1	UniCo-29 Produowane od 01-01-2009 Manufactured since 01-01-2009 в котлах выпускаемых от 01-01-2009	
6	7	Zawór do opróżniania kotła z wody Draining valve Клапан для спуска воды	Z0.560.45.00.00	1	UniCo-29 Produowane od 01-01-2009 Manufactured since 01-01-2009 в котлах выпускаемых от 01-01-2009	
7	26	Czujnik przepływu w.u. Domestic water flow switch Датчик протока хозяйственной воды	Z1060.01.03.00 typ / type / типа PA 66 GF 30 element hydrobloku element of hydraulic group элемент гидроблока	1	MiniTerm turbo MiniTerm TERMGAS TERMGAS turbo	

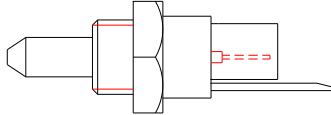
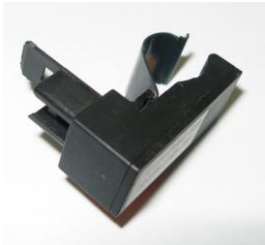
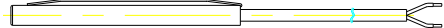
1	2	3	4	5	6	7
8	34	Ogranicznik przepływu Flow limiter Ограничитель потока	Z0700.01.11.00 10 l element hydrobloku element of hydraulic group элемент гидроблока	1	MiniTerm turbo MiniTerm TERMGAS TERMGAS turbo	
9	18 27	Czujnik temperatury NTC z uszczelką NTC temperature sensor with a gasket Датчик температуры NTC с прокладкой	Z0500.91.00.00 lub / or / или Z0700.91.00.00 element hydrobloku element of hydraulic group элемент гидроблока	1 + 1	MiniTerm turbo MiniTerm w produkcji do 31.05.2009	
	18	Czujnik temperatury NTC z uszczelką NTC temperature sensor with a gasket Датчик температуры NTC с прокладкой	Z0500.91.00.00 lub / or / или Z0700.91.00.00 element hydrobloku element of hydraulic group элемент гидроблока	1	uniCO-13 turbo uniCO-21 turbo uniCO-24 turbo uniCO-29 turbo uniCO-13 uniCO-24 uniCO-29 Produkowane od 01-01-2009 Manufactured since 01-01-2009 в котлах выпускаемых от 01-01-2009	
10	18	Czujnik NTC stykowy Contact NTC sensor Датчик NTC контактный	Z1060.00.90.00 typ TP018BJ1RQV	1	MiniTerm turbo MiniTerm TERMGAS TERMGAS turbo w produkcji od 01.06.2009	
	27	Czujnik NTC stykowy Contact NTC sensor Датчик NTC контактный	Z1060.00.91.00 typ TP028BJ1RQV	1		
11		Czujnik NTC zasobnika NTC sensor for a tank Датчик NTC	Z0960.00.10.00 typ 2322 640 6.103 by Philips	1	uniCO-13 turbo uniCO-21 turbo uniCO-24 turbo uniCO-29 turbo uniCO-13 uniCO-24 uniCO-29 Produkowane od 01-01-2009 Manufactured since 01-01-2009 в котлах выпускаемых от 01-01-2009	

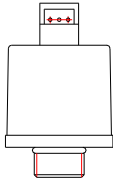
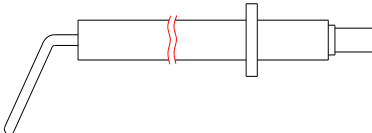

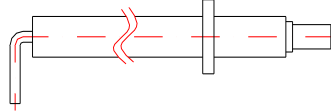
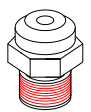
1	2	3	4	5	6	7
12	19	<p>Przetwornik ciśnienia</p> <p>Pressure transducer</p> <p>Преобразователь давления</p>	<p>Z0900.28.00.00 typ / type / типа 505.91540 lub / or / или Z0900.08.00.00 typ / type / типа Px500 art. Pxtermet 000002 element hydrobloku element of hydraulic group элемент гидроблока</p>	1	<p>MiniTerm turbo MiniTerm TERMGAS TERMGAS turbo uniCO-13 turbo uniCO-21 turbo uniCO-24 turbo uniCO-29 turbo uniCO-13 uniCO-24 uniCO-29</p> <p>Produkovane od 01-01-2009 Manufactured since 01-01-2009 в котлах выпускаемых от 01-01-2009</p>	
13	9	<p>Elektroda kontroli płomienia</p> <p>Flame – control electrode</p> <p>Электрод контроля пламени</p>	Z0850.00.11.00	1	<p>MiniTerm turbo MiniTerm TERMGAS TERMGAS turbo uniCO-13 turbo uniCO-21 turbo uniCO-24 turbo uniCO-29 turbo uniCO-13 uniCO-24 uniCO-29</p> <p>Produkovane od 01-01-2009 Manufactured since 01-01-2009 в котлах выпускаемых от 01-01-2009</p>	

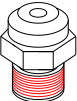
1	2	3	4	5	6	7
14	10	<p>Elektroda zapalająca</p> <p>Ignition electrode</p> <p>Зажигающий электрод</p>	Z0560.00.03.00	2	<p>MiniTerm turbo</p> <p>MiniTerm</p> <p>TERMGAS</p> <p>TERMGAS turbo</p> <p>uniCO-13 turbo</p> <p>uniCO-21 turbo</p> <p>uniCO-24 turbo</p> <p>uniCO-29 turbo</p> <p>uniCO-13</p> <p>uniCO-24</p> <p>uniCO-29</p> <p>Produkowane od 01-01-2009 Manufactured since 01-01-2009 в котлах выпускаемых от 01-01-2009</p>	
15		<p>Dysza palnika na gaz ziemny:</p> <p>Nozzle of a burner for natural gas:</p> <p>Сопло горелки природный газ:</p> <p>2E-G20-20mbar</p>	<p>Z0851.70.20.01</p> <p>oznaczenie designation 115 обозначение</p>	8	uniCO-13	
			<p>Z0561.70.00.01</p> <p>oznaczenie designation 125 обозначение</p>	16	<p>uniCO-29</p> <p>Produkowane od 01-01-2009 Manufactured since 01-01-2009 в котлах выпускаемых от 01-01-2009</p>	
			<p>Z0315.70.00.01</p> <p>oznaczenie designation 130 обозначение</p>	11	<p>MiniTerm turbo</p> <p>MiniTerm</p> <p>TERMGAS</p> <p>TERMGAS turbo</p> <p>uniCO-24</p> <p>uniCO-13 turbo</p> <p>uniCO-21 turbo</p> <p>uniCO-24 turbo</p>	
			<p>Z0568.70.00.01</p> <p>oznaczenie designation 140 обозначение</p>	12	uniCO-29 turbo	

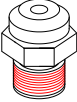
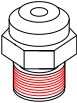
1	2	3	4	5	6	7
cd 15	Dysza palnika na gaz ziemny: Nozzle of a burner for natural gas Сопло горелки природный газ: 2E-G20-13mbar	Z0561.70.00.01 oznaczenie designation 125 обозначение	8	uniCO-13		
		Z0951.70.00.01 oznaczenie designation 130 обозначение	16			uniCO-29 Produkowane od 01-01-2009 Manufactured since 01-01-2009 в котлах выпускаемых от 01-01-2009
		Z0825.70.00.01 oznaczenie designation 140 обозначение	11	MiniTerm turbo MiniTerm TERMGAS TERMGAS turbo uniCO-24 uniCO-13 turbo uniCO-21 turbo uniCO-24 turbo		
		Z0954.70.00.01 oznaczenie designation 145 обозначение	12	uniCO-29 turbo		
	Dysza palnika na gaz ziemny: Nozzle of a burner for natural gas Сопло горелки природный газ: 2Lw-G27-20mbar	Z0951.70.00.01 oznaczenie designation 130 обозначение	8	uniCO-13		
		Z0824.70.00.01 oznaczenie designation 145 обозначение	11	uniCO-29 Produkowane od 01-01-2009 Manufactured since 01-01-2009 в котлах выпускаемых от 01-01-2009		
		Z0954.70.00.01 oznaczenie designation 145 обозначение	12	MiniTerm turbo MiniTerm TERMGAS TERMGAS turbo uniCO-24 uniCO-13 turbo uniCO-21 turbo uniCO-24 turbo		
		Z0954.70.00.01 oznaczenie designation 145 обозначение	12	uniCO-29 turbo		

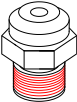
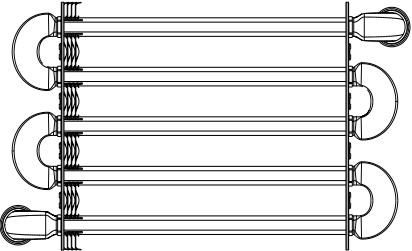
1	2	3	4	5	6	7
cd. 15		Dysza palnika na gaz ziemny: Nozzle of a burner for natural gas Сопло горелки природный газ: 2Ls-G2.350-13mbar	Z0292.70.20.01 oznaczenie designation 170 обозначение	8	uniCO-13	
			Z0822.70.00.01 oznaczenie designation 175 обозначение	11	MiniTerm turbo MiniTerm TERMGAS TERMGAS turbo uniCO-24 uniCO-13 turbo uniCO-21 turbo uniCO-24 turbo	
			Z0402.70.00.01 oznaczenie designation 180 обозначение	12	uniCO-29 turbo	
			Z0562.70.00.01 oznaczenie designation 190 обозначение	16	uniCO-29 (manufactured since 01-01-2009)	
Cd 15		Dysza palnika na gaz skroplony Nozzle of a burner for liqefied gas Сопло горелки сжиженный газ: 3P-G31 37 mbar	Z0563.70.00.01 oznaczenie designation 75 обозначение	8	uniCO-13	
			Z0953.70.00.01 oznaczenie designation 082 обозначение	16	uniCO-29 Produkowane od 01-01-2009 Manufactured since 01-01-2009 в котлах выпускаемых от 01-01-2009	
			Z0823.70.00.01 oznaczenie designation 085 обозначение	11	MiniTerm turbo MiniTerm TERMGAS TERMGAS turbo uniCO-24 uniCO-13 turbo uniCO-21 turbo uniCO-24 turbo	
			Z0753.70.00.01 oznaczenie designation 085 обозначение	12	uniCO-29 turbo	

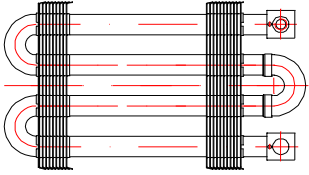
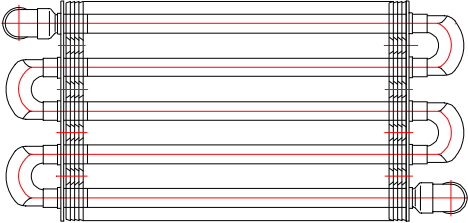
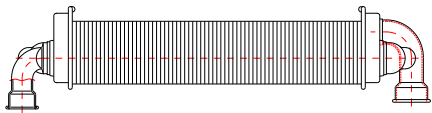
1	2	3	4	5	6	7
Cd. 15		Dysza palnika na gaz skroplony Nozzle of a burner for liqefied gas Сопло горелки сжиженный газ: 3B/P-G30 37 mbar	Z0563.70.00.01 oznaczenie designation 75 обозначение	8	uniCO-13	
			Z0953.70.00.01 oznaczenie designation 082 обозначение	16	uniCO-29 Produkowane od 01-01-2009 Manufactured since 01-01-2009 в котлах выпускаемых от 01-01-2009	
			Z0828.70.00.01 oznaczenie designation 082 обозначение	11	MiniTerm turbo MiniTerm TERMGAS TERMGAS turbo uniCO-24 uniCO-13 turbo uniCO-21 turbo uniCO-24 turbo	
			Z0753.70.00.01 oznaczenie designation 085 обозначение	12	uniCO-29 turbo	
16	13	Wymiennik ciepła spaliny-woda Flue gas – water heat exchanger Теплообменник продукты сгорания-вода	Z0820.06.00.00 typ / type / типа PR24/751 - 66	1	uniCO-24	
Z0700.06.00.00 typ / type / типа PR24/751 - 78	uniCO-13 turbo uniCO-21 turbo uniCO-24 turbo uniCO-29 turbo					

1	2	3	4	5	6	7
Cd 16			Z0850.06.00.00		uniCO-13	
			Z0.840.06.20.00	1	uniCO-29 Produkowane od 01-01-2009 Manufactured since 01-01-2009 в котлах выпускаемых от 01-01-2009 Osadzony na komorze spalania Fastened on the combustion chamber Находится на камере сгорания	
			Z01060.06.00.00 typ / type / типа PRB 18/542 -72 lub Z1060.16.00.00 typ / type / типа S.56.35.072.02.C 72		MiniTerm turbo MiniTerm TERMGAS TERMGAS turbo	
15	15	Ogranicznik temperatury 95°C Temperature limiter 95°C Ограничитель температуры 95°C	Z0700.71.21.00 typ / type / типа 2455R	1	MiniTerm turbo MiniTerm TERMGAS TERMGAS turbo uniCO-13 turbo uniCO-21 turbo uniCO-24 turbo uniCO-29 turbo uniCO-13 uniCO-24	
Z0.560.70.21.00 lub / or / или Z0.560.71.21.00	uniCO-29 Produkowane od 01-01-2009 Manufactured since 01-01-2009 в котлах выпускаемых от 01-01-2009					

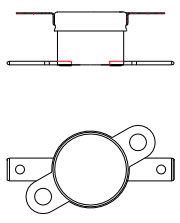
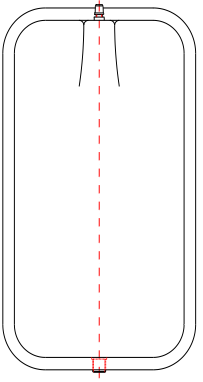

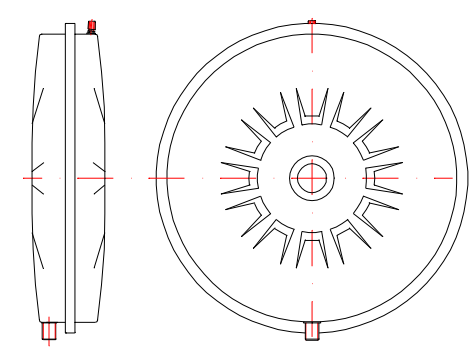
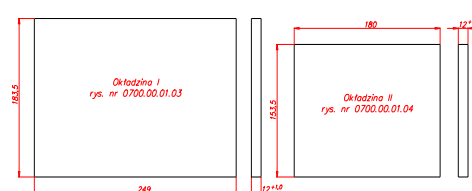
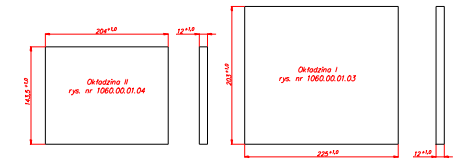
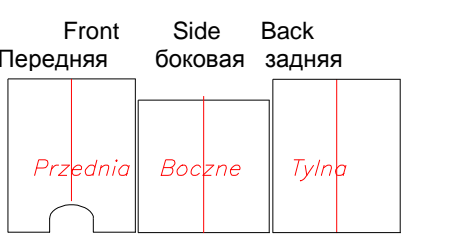
1	2	3	4	5	6	7
16	16	<p>Ogranicznik temperatury 75°C</p> <p>Temperature limiter 75°C</p> <p>Ограничитель температуры 75°C</p>	<p>Z0560.71.22.00 typ / type / типа 2455R</p>	1	<p>uniCO-24 MiniTerm TERMGAS</p>	
		<p>Ogranicznik temperatury 65°C</p> <p>Temperature limiter 65°C</p> <p>Ограничитель температуры 65°C</p>	<p>Z0500.72.22.00 typ / type / типа 2455R</p>	1	<p>uniCO-13 uniCO-29 Produkowane od 01-01-2009 Manufactured since 01-01-2009 в котлах выпускаемых от 01-01-2009 Osadzony na kierownicy spalin w przerywaczu ciągu Fastened on the directing blade in the chimney draught breaker находится на направляющем аппарате преривателя тяги</p>	
17	17	<p>Naczynie wyrównawcze (Zbiornik kompensacyjny)</p> <p>Compensation tank</p> <p>Расширительный мембранный сосуд (компенсационный резервуар)</p>	<p>Z0700.17.00.00 typ / type / типа RP 250 Lt6 Firmy / By / фирмы CIME</p>	1	<p>MiniTerm turbo MiniTerm TERMGAS TERMGAS turbo uniCO-13 turbo uniCO-21 turbo uniCO-24 turbo uniCO-29 turbo uniCO-13 uniCO-24</p>	

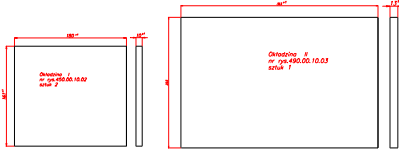
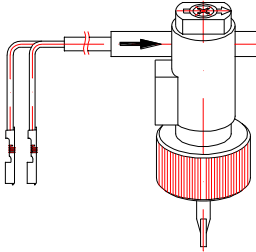
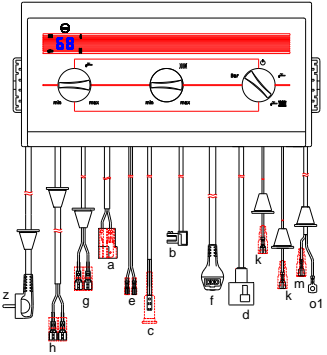

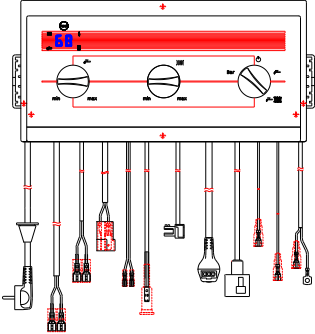
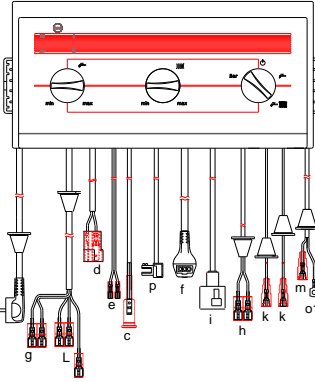
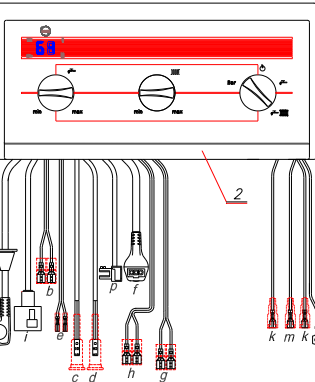
1	2	3	4	5	6	7
Cd. 17		<p>Naczynie wyrównawcze (Zbiornik kompensacyjny)</p> <p>Compensation tank</p> <p>Расширительный мембранный сосуд (компенсационный резервуар)</p>	<p>Z0560.17.10.00 Typ / Type / типа 521-S6DT 6l Firmy / By / фирмы Zilmet</p> <p>lub / or / или</p> <p>CP 392 kod 760692-TER Firmy / By / фирмы CIME</p>	1	<p>uniCO-29 Produowane od 01-01-2009 Manufactured since 01-01-2009 в котлах выпускаемых от 01-01-2009</p>	
18		<p>Okładzina I Plate I Облицовка I</p> <p>Okładzina II Plate II Облицовка II</p>	<p>Z0700.00.01.03 szt./pcs./шт.)</p> <p>Z0700.00.01.04 (szt./pcs./шт.)</p>	2 2	<p>uniCO-24 uniCO-13 turbo uniCO-21 turbo uniCO-29 turbo</p>	<p>plate I облицовка I</p> <p>plate II облицовка II</p> 
		<p>Okładzina I Plate I Облицовка I</p> <p>Okładzina II Plate II Облицовка II</p>	<p>Z1060.00.01.03</p> <p>Z1060.00.01.04</p>	2 2	<p>MiniTerm MiniTerm turbo TERMGAS TERMGAS turbo</p>	
		<p>Okładzina przednia Front plate Облицовка передняя</p> <p>Okładzina boczna Side plate Облицовка боковая</p> <p>Okładzina tylna Back plate Облицовка задняя</p>	<p>Z0850.50.00.01</p> <p>Z0850.50.00.02</p> <p>Z0850.50.00.03</p>	1 2 1	<p>uniCO-13</p>	<p>Front Side Back Передняя боковая задняя</p> <p><i>Przednia Boczne Tylna</i></p> 

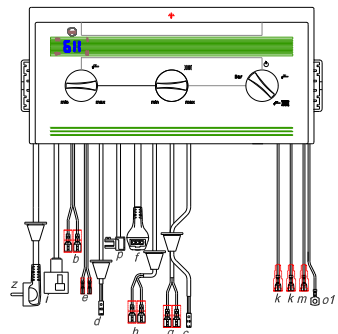
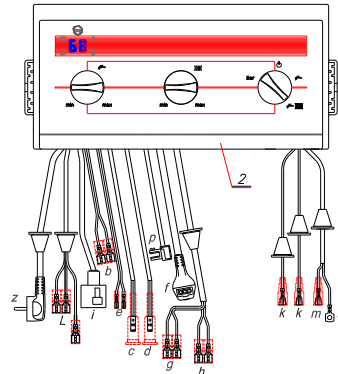
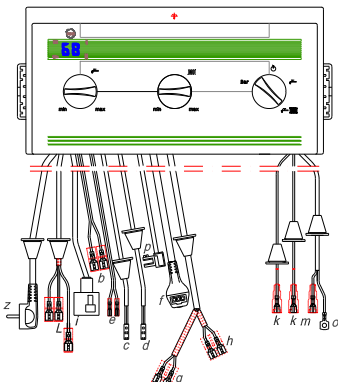
1	2	3	4	5	6	7
Cd. 18		Okładzina I Plate I Облицовка I Okładzina II Plate II Облицовка II	Z0450.00.10.02 Z0490.00.10.03	2 1	uniCO-29 Produkowane od 01-01-2009 Manufactured since 01-01-2009 в котлах выпускаемых от 01-01-2009	
19		Czujnik przepływu wody Water flow switch Датчик течения воды	Z0850.07.00.00 typ / type / типа: VK 315M SIKA	1	uniCO-13 turbo uniCO-21 turbo uniCO-24 turbo uniCO-13 uniCO-24 uniCO-29 Produkowane od 01-01-2009 Manufactured since 01-01-2009 в котлах выпускаемых от 01-01-2009	
20		Panel sterowania Control panel Панель Управления	Z1080.21.00.00 Firmy / By / фирмы TESTER	1	uniCO-13 uniCO-24	

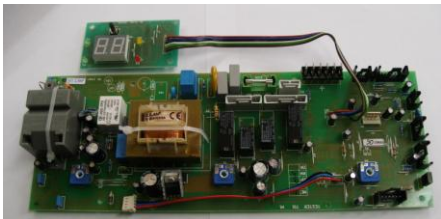
1	2	3	4	5	6	7
cd. 20		<p>Panel sterowania</p> <p>Control panel</p> <p>Панель управления</p>	<p>Z0340.21.00.00 Firma / By / фирмы TESTER</p>	1	<p>uniCO-29 Produowane od 01-01-2009 Manufactured since 01-01-2009 в котлах выпускаемых от 01-01-2009</p>	
			<p>Z1100.21.00.00 Firma / By / фирмы TESTER</p>	1	<p>uniCO-13 turbo uniCO-21 turbo uniCO-24 turbo uniCO-29 turbo Produowane od 01-01-2009 Manufactured since 01-01-2009 в котлах выпускаемых от 01-01-2009</p>	
			<p>Z1050.20.00.00 Firma / By / фирмы SKG</p> <p>lub</p> <p>Z1050.21.00.00 Firma / By / фирмы TESTER</p>	1	<p>MiniTerm</p>	

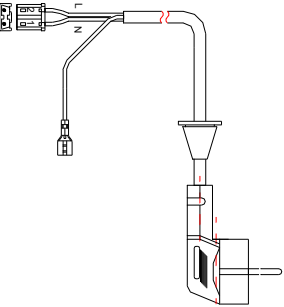
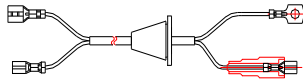
1	2	3	4	5	6	7
cd 20		<p data-bbox="392 718 638 742">Panel sterowania</p> <p data-bbox="414 790 616 813">Control panel</p> <p data-bbox="414 853 616 917">Панель управления</p>	<p data-bbox="795 263 1019 287">Z1240.20.00.00</p> <p data-bbox="795 295 1019 351">Firmy / By / фирмы SKG</p> <p data-bbox="884 383 929 406">lub</p> <p data-bbox="795 446 1019 470">Z1240.21.00.00</p> <p data-bbox="795 478 1019 534">Firmy / By / фирмы TESTER</p>	1	TERMGAS	
			<p data-bbox="795 702 1019 726">Z1060.20.00.00</p> <p data-bbox="795 734 1019 790">Firmy / By / фирмы SKG</p> <p data-bbox="884 821 929 845">lub</p> <p data-bbox="795 885 1019 909">Z1060.21.00.00</p> <p data-bbox="795 917 1019 973">Firmy / By / фирмы TESTER</p>	1	MiniTerm turbo	
			<p data-bbox="795 1125 1019 1149">Z1250.20.00.00</p> <p data-bbox="795 1157 1019 1212">Firmy / By / фирмы SKG</p> <p data-bbox="884 1244 929 1268">lub</p> <p data-bbox="795 1300 1019 1324">Z1250.21.00.00</p> <p data-bbox="795 1332 1019 1388">Firmy / By / фирмы TESTER</p>	1	TERMGAS turbo	

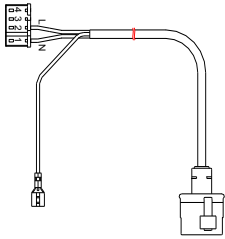

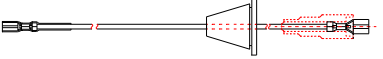
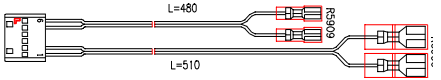
1	2	3	4	5	6	7
21		<p>Płyta elektroniczna z płytką wyświetlacza</p> <p>Electronic board with a board of display</p> <p>Электронная плата с платом дисплея</p>	<p>Z0500.21.70.00 Firmy / By / фирмы TESTER</p>	1	<p>MiniTerm turbo MiniTerm TERMGAS TERMGAS turbo uniCO-13 turbo uniCO-21 turbo uniCO-24 turbo uniCO-29 turbo uniCO-13 uniCO-24</p>	
		<p>Płyta elektroniczna z płytką wyświetlacza</p> <p>Electronic board with a board of display</p> <p>Электронная плата с платом дисплея</p>	<p>Z1060.20.70.00 Firmy / By / фирмы SKG</p>	1	<p>MiniTerm MiniTerm turbo TERMGAS TERMGAS turbo</p>	
22		<p>Przewód przyłączeniowy M1</p> <p>Connecting wire M1</p> <p>Присоединительный провод M1</p>	<p>Z0500.20.11.00</p>	1	<p>MiniTerm turbo MiniTerm TERMGAS TERMGAS turbo uniCO-13 turbo uniCO-21 turbo uniCO-24 turbo uniCO-29 turbo uniCO-13 uniCO-24</p>	
23		<p>Zespół przewodów M3</p> <p>Wires unit M3</p> <p>Узел проводов M3</p>	<p>Z0510.20.13.00</p>	1	<p>uniCO-13 uniCO-24 MiniTerm turbo TERMGAS turbo uniCO-13 turbo uniCO-21 turbo uniCO-24 turbo uniCO-29 turbo</p>	

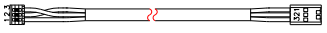
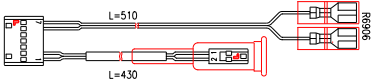
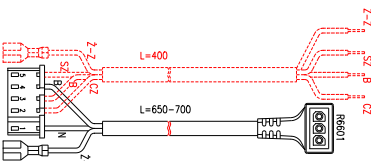
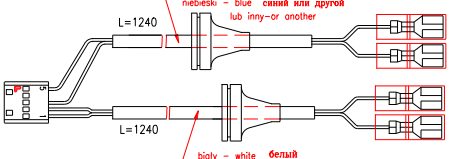
1	2	3	4	5	6	7
24		<p>Podz. przewodu zespołu gazowego M4</p> <p>Subassembly of a gas unit wire M4</p> <p>Подузел провода газового узла M4</p>	Z0500.20.14.00	1	<p>MiniTerm turbo</p> <p>MiniTerm</p> <p>TERMGAS</p> <p>TERMGAS turbo</p> <p>uniCO-13 turbo</p> <p>uniCO-21 turbo</p> <p>uniCO-24 turbo</p> <p>uniCO-29 turbo</p> <p>uniCO-13</p> <p>uniCO-24</p>	
25		<p>Przewód zapalacza</p> <p>Igniter's wire</p> <p>Продод зажигателя</p>	Z0500.20.18.00	2	<p>MiniTerm</p> <p>TERMGAS</p>	
				1	<p>MiniTerm turbo</p> <p>TERMGAS turbo</p> <p>uniCO-13 turbo</p> <p>uniCO-21 turbo</p> <p>uniCO-24 turbo</p> <p>uniCO-29 turbo</p> <p>uniCO-13</p> <p>uniCO-24</p>	
26		<p>Przewód zapalacza</p> <p>Igniter's wire</p> <p>Продод зажигателя</p>	Z0510.20.18.00	1	<p>uniCO-13 turbo</p> <p>uniCO-21 turbo</p> <p>uniCO-24 turbo</p> <p>uniCO-29 turbo</p> <p>uniCO-13</p> <p>uniCO-24</p>	
				2	<p>MiniTerm turbo</p> <p>TERMGAS turbo</p>	
27		<p>Zesp. przewodów czujnika w.u i modulatora M9</p> <p>Wires unit of domestic water switch and modulator M9</p> <p>Узел проводов датчика хозяйственной воды и модулятора M9</p>	Z0820.21.19.00	1	<p>uniCO-13 turbo</p> <p>uniCO-21 turbo</p> <p>uniCO-24 turbo</p> <p>uniCO-29 turbo</p> <p>uniCO-13</p> <p>uniCO-24</p>	

1	2	3	4	5	6	7
28		<p>Przewód przetwornika ciśnienia M10</p> <p>Wire of pressure transducer M10</p> <p>Провод преобразователя давления M10</p>	Z0500.20.20.00	1	<p>MiniTerm turbo</p> <p>MiniTerm</p> <p>TERMGAS</p> <p>TERMGAS turbo</p> <p>uniCO-13 turbo</p> <p>uniCO-21 turbo</p> <p>uniCO-24 turbo</p> <p>uniCO-29 turbo</p> <p>uniCO-13</p> <p>uniCO-24</p>	
29		<p>Zesp. przewodu czujnika przepływu i NTC w.g.</p> <p>Unit of the NTC central heating water sensor's wire and of a flow sensor's wire</p> <p>Узел провода датчика течения и температуры NTC отопительной воды</p>	Z1080.21.22.00	1	<p>uniCO-13 turbo</p> <p>uniCO-21 turbo</p> <p>uniCO-24 turbo</p> <p>uniCO-29 turbo</p> <p>uniCO-13</p> <p>uniCO-24</p>	
30		<p>Podz. przewodu pompy</p> <p>Subassembly of a pump wire</p> <p>Подузел провода насоса</p>	Z1080.21.26.00	1	<p>uniCO-13 turbo</p> <p>uniCO-21 turbo</p> <p>uniCO-24 turbo</p> <p>uniCO-29 turbo</p> <p>uniCO-13</p> <p>uniCO-24</p>	
31		<p>Zesp. przewodów ograniczników M6</p> <p>Set of limiters' wire M6</p> <p>Узел проводов ограничителей М6</p>	Z0820.21.27.00	1	<p>uniCO-13</p> <p>uniCO-24</p>	<p>провод ограничителя температуры продуктов сгорания</p> <p>Przewód ogranicznika temperatury spalin</p> <p>niebieski - blue синий или другой</p> <p>lub inny-or another</p> <p>L=1240</p> <p>biały - white белый</p> <p>Przewód ogranicznika temperatury wody c.o.</p> <p>Провод ограничителя температуры отопительной воды</p> 

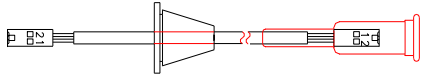
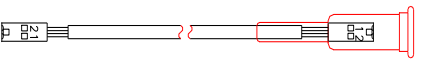
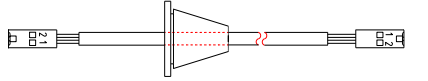
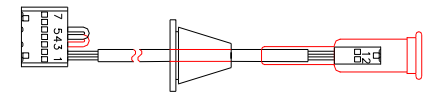
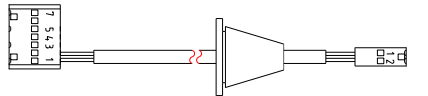
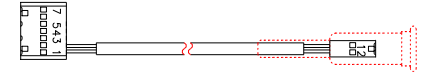
1	2	3	4	5	6	7
32		Zesp. przew. ogranicznika i wentylatora Set of a limiter's wire and a fan's wire Узел провода ограничителя и вентилятора	Z1100.21.27.00	1	uniCO-13 turbo uniCO-21 turbo uniCO-24 turbo uniCO-29 turbo	
33		Podz. przewodu presostatu Subassembly of a differentia pressure switch's wire Подузел провода пресостата	Z1100.21.20.00	1	uniCO-13 turbo uniCO-21 turbo uniCO-24 turbo uniCO-29 turbo	
34		Zesp. przewodów M9 Set of wires M9 Узел проводов M9	Z1060.20.19.00	1	MiniTerm MiniTerm turbo TERMGAS TERMGAS turbo	
35		Przewód pompy M2 Wire of a pump M2 Провод насоса M2	Z0520.22.12.00	1	MiniTerm MiniTerm turbo TERMGAS TERMGAS turbo	

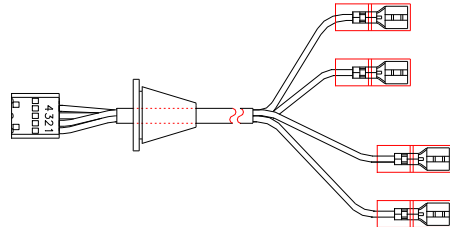
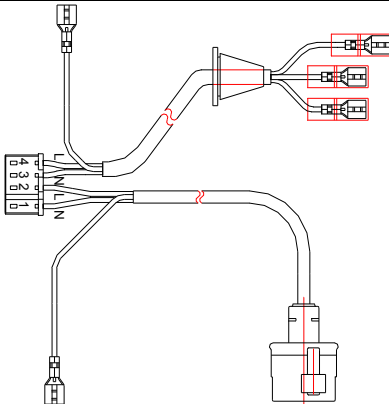
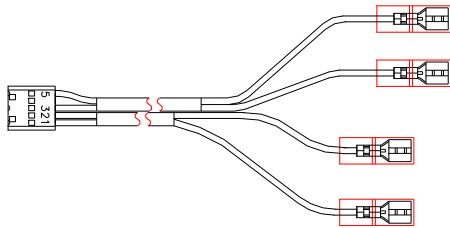
1	2	3	4	5	6	7
36		Przewód czujnika NTC M15 (woda użytkowa)	Z0530.20.25.00	1	MiniTerm turbo w produkcji do 31.05.2009	
		Wire of NTC sensor M15 (domestic water)	Z0520.20.25.00	1	MiniTerm w produkcji do 31.05.2009	
		Провод датчика NTC M15 (хозяйственная вода)	Z1060.20.25.00	1	MiniTerm MiniTerm turbo TERMGAS TERMGAS turbo w produkcji od 01.06.2009	
37		Przewód czujnika NTC M12 (woda grzewcza)	Z0530.20.22.00	1	MiniTerm turbo w produkcji do 31.05.2009	
		Wire of NTC sensor M12 (heating water)	Z1060.20.22.00	1	MiniTerm MiniTerm turbo TERMGAS TERMGAS turbo w produkcji od 01.06.2009	
		Провод датчика NTC M12 (отопительная вода)	Z0520.20.22.00	1	MiniTerm w produkcji do 31.05.2009	

1	2	3	4	5	6	7
38		Zesp. przewodów M6 Set of wires M6 Узел проводов M6	Z0510.20.16.00	1	MiniTerm turbo TERMGAS turbo	
39		Zesp. przewodów M4 Set of wires M4 Узел проводов M4	Z0510.20.14.00	1	MiniTerm turbo TERMGAS turbo	
40		Zesp. przewodów M6 Set of wires M6 Узел проводов M6	Z0500.20.16.00	1	MiniTerm TERMGAS	
41		Przewód kontroli płomienia M5 Wire of flame control M5 Провод контроля пламени	Z0500.20.15.00	1	MiniTerm TERMGAS	

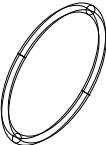
1	2	3	4	5	6	7
42		Przewód zerujący M3 Neutralization wire M3 Зануляющий провод	Z0500.20.13.00	1	MiniTerm TERMGAS	
43		Uszczelka Oring O-ring gasket Прокладка O-кольцо	Z0700.01.00.14 $\varnothing 17,86 \times 2.62$	4	uniCO-13 1. Rury z hydroblokiem, To seal connection between pipes and hydraulic group Соединение труб с гидроблоком 2. Uszczelnienie zaworu bezp. To seal the safety valve Уплотнение предохранительного клапана 3. Uszczelnienie króćca pompy To seal the pump's connector Уплотнение патрубку насоса 4. Uszczelnienie złączki w hydrobloku To seal a connector In a hydro – group Уплотнение муфты в гидроблоке	

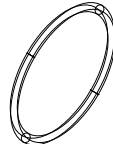

1	2	3	4	5	6	7
cd 43		<p style="text-align: center;">Uszczelka Oring</p> <p style="text-align: center;">O-ring gasket</p> <p style="text-align: center;">Прокладка О-кольцо</p>	<p style="text-align: center;">Z0700.01.00.14 Ø17,86 x 2.62</p>	7	<p style="text-align: center;">uniCO-24 uniCO-13 turbo uniCO-21 turbo uniCO-24 turbo uniCO-29 turbo</p> <p>1. Połączenie rur z wymiennikiem, To sel connection between pipes and a heat exchanger, Соединение труб с теплообменником</p> <p>2. Połączenie rur z hydroblokiem, To seal connection between pipes and a hydraulic group Соединение труб с гидроблоком</p> <p>3. Uszczelnienie zaworu bezp. To seal the safety valve Уплотнение предохранительного клапана</p> <p>4. Uszczelnienie króćca pompy To seal a pump's connector Уплотнение патрубка насоса</p> <p>5. Uszczelnienie złączki w hydrobloku To seal a connector in a hydro – group Уплотнение муфты в гидроблоке</p>	

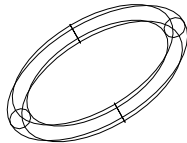
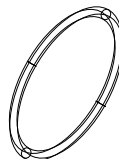
1	2	3	4	5	6	7
cd 43		<p style="text-align: center;">Uszczelka Oring</p> <p style="text-align: center;">O-ring gasket</p> <p style="text-align: center;">Прокладка O-кольцо</p>	<p style="text-align: center;">Z0700.01.00.14 Ø17,86 x 2.62</p>	6	<p style="text-align: center;">MiniTerm MiniTerm turbo TERMGAS TERMGAS turbo</p> <p>1. Połączenie rur z wymiennikiem, To seal connection between pipes and a heat exchanger, Соединение труб с теплообменником</p> <p>2. Połączenie rur z hydroblokiem, To seal connection between pipes and a hydrogroup Соединение труб с гидроблоком</p> <p>3. Uszczelnienie korpusu zaworów z pompą To seal connection between body of valves and a pump.</p> <p>4. Uszczelnienie króćca pompy To seal the pump's connector Уплотнение патрубка насоса</p>	
				1	<p style="text-align: center;">uniCO-13 uniCO-24 uniCO-13 turbo uniCO-21 turbo uniCO-24 turbo uniCO-29 turbo</p> <p>Uszczelnienie złączki przetwornika ciśnienia To seal a connector of a pressure transducer Уплотнение муфты преобразователя давления</p>	

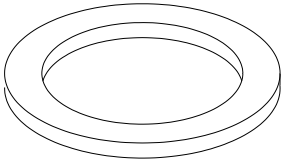
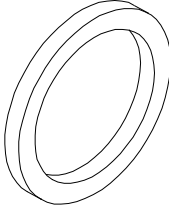
1	2	3	4	5	6	7
44		<p>Uszczelka Oring</p> <p>O-ring gasket</p> <p>Прокладка O-кольцо</p>	<p>Z0700.01.00.15 Ø6.75 x 1.78</p>	1	<p>MiniTerm turbo MiniTerm TERMGAS TERMGAS turbo uniCO-13 turbo uniCO-21 turbo uniCO-24 turbo uniCO-29 turbo uniCO-13 uniCO-24</p> <p>Uszczelnienie przyłącza przetwornika ciśnienia To seal a connector of a pressure transducer Уплотнение соединения преобразователя давления</p>	
45		<p>Pierścień uszczelniający O-Ring ID</p> <p>O-Ring ID</p> <p>Уплотнительное кольцо o-ring ID</p>	<p>Z0850.07.00.01 Ø18 x 2,5</p>	1	<p>uniCO-13 turbo uniCO-21 turbo uniCO-24 turbo uniCO-29 turbo uniCO-13 uniCO-24</p>	
46		<p>Uszczelka Oring</p> <p>O-ring gasket</p> <p>Прокладка O-кольцо</p>	<p>Z0700.00.00.08 Ø14 x 1.8</p>	1	<p>MiniTerm turbo MiniTerm TERMGAS TERMGAS turbo uniCO-13 turbo uniCO-21 turbo uniCO-24 turbo uniCO-29 turbo uniCO-24</p> <p>Połączenie rurki gazowej z palnikiem To seal connection between a gas pipe and a burner Соединение газовой трубки с горелкой</p>	

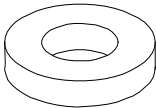
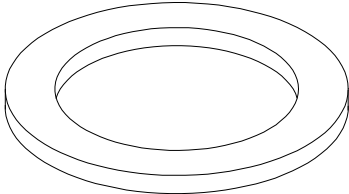
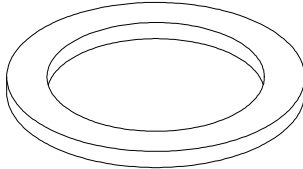

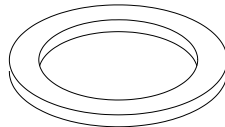
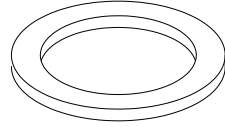
1	2	3	4	5	6	7
47		Uszczelka Oring O-ring gasket Прокладка О-кольцо	Z1060.01.00.04 $\varnothing 5.5 \times 2$	1	MiniTerm turbo MiniTerm TERMGAS TERMGAS turbo Uszczelnienie rurki napełniania To seal a filling pipe Уплотнение заправочной трубки	
48		Uszczelka Gasket Прокладка	Z0560.00.00.26 $\varnothing 24 \times 16 \times 2$	1	MiniTerm turbo MiniTerm TERMGAS TERMGAS turbo uniCO-13 turbo uniCO-21 turbo uniCO-24 turbo uniCO-29 turbo uniCO-13 uniCO-24	
				2	uniCO-29 Produkowane od 01-01-2009 Manufactured since 01-01-2009 в котлах выпускаемых от 01-01-2009 Uszczelnienie rury gazowej z zespołem gazowym To seal connection between a gas pipe and a gas unit Уплотнение газовой трубы с газовым узлом	
49		Uszczelka Gasket Прокладка	Z0.560.00.00.13 $\varnothing 22 \times 17,3 \times 2$	3	uniCO-29 Produkowane od 01-01-2009 Manufactured since 01-01-2009 в котлах выпускаемых от 01-01-2009 Wchodzi pomiędzy instalację a wymiennik ciepła Installed between the system and a heat exchanger Находится между установкой а теплообменником	

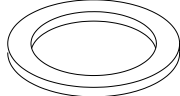
1	2	3	4	5	6	7
50	17	Uszczelka Gasket Прокладка	Z0.560.00.00.06 Ø8,8 x 4,4 x 1,5	1	uniCo-29 Produkowane od 01-01-2009 Manufactured since 01-01-2009 в котлах выпускаемых от 01-01-2009 Wchodzi pod króciec wskaźnika ciśnienia Installed under the connector of the pressure meter находится под патрубком указателя давления	
51	18	Uszczelka Gasket Прокладка	Z0.560.00.00.47 Ø30 x 20 x 3	2	uniCO-29 Produkowane od 01-01-2009 Manufactured since 01-01-2009 в котлах выпускаемых от 01-01-2009 Uszczelnia złącze pompy ze złączkami To seal the connection between the pump and connectors уплотняет соединение насоса с соединителями	
52	19	Uszczelka Gasket Прокладка	Z0.370.00.00.09 Ø24 x 16 x 2	1	MiniTerm turbo MiniTerm TERMGAS TERMGAS turbo uniCO-13 turbo uniCO-21 turbo uniCO-24 turbo uniCO-29 turbo uniCO-13 uniCO-24	
				2	uniCO-29 Produkowane od 01-01-2009 Manufactured since 01-01-2009 в котлах выпускаемых от 01-01-2009 Uszczelnienie wymiennika z rurami To seal the connection between the exchanger and pipes Уплотнение теплообменника с трубами	

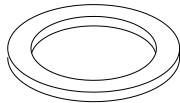
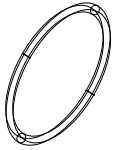
1	2	3	4	5	6	7
53		Uszczelka Gasket Прокладка	Z0850.00.00.06 Ø18.3 x 13 x 2	1	uniCO-29 turbo uniCO-13 połączenie rurki gazowej z palnikiem Connection between a gas pipe and a burner Соединение газовой трубки с горелкой	
54		Uszczelka Gasket Прокладка	Z0850.00.00.05 Ø18.3 x 13 x 2	2	MiniTerm turbo MiniTerm TERMGAS TERMGAS turbo uszczelnienie rurek w.u. w hydrobloku To seal domestic water pipes in a hydroblock Уплотнение трубок в гидроблоке uniCO-13 uszczelnienie rurek w.g. w wymienniku To seal domestic water pipes In a heat exchange Уплотнение трубок отопительной воды в теплообменнике	
55		Uszczelka Gasket Прокладка	Z1060.01.00.06 Ø8 x 4 x 2	1	MiniTerm turbo MiniTerm TERMGAS TERMGAS turbo Uszczelnienie rurki napełniania To seal a filling pipe Уплотнение заправочной трубки	
56		Uszczelka Gasket Прокладка	Z0560.00.00.04 Ø10.7 x 6.5 x 1.5	2	uniCO-13 uniCO-24 uniCO-13 turbo uniCO-21 turbo uniCO-24 turbo uniCO-29 turbo uszczelnienie rurki by-passu To seal a by-pass pipe Уплотнение трубки бай-пасс	

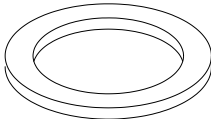
1	2	3	4	5	6	7
57		Uszczelka Gasket Прокладка	Z0560.00.00.04 $\varnothing 10.7 \times 6.5 \times 1.5$	1	Miniterm MiniTerm turbo TERMGAS TERMGAS turbo uszczelnienie rurki naczynia kompensacyjnego To seal a pipe of a compensation tank Уплотнение трубки компенсационного сосуда	
58		Uszczelka Oring O-ring gasket Прокладка O-кольцо	Z0700.01.00.11 $\varnothing 13.95 \times 2.62$	2	Miniterm MiniTerm turbo TERMGAS TERMGAS turbo połączenie rur w.u. z wymiennikiem Connection between domestic water pipes and a heat exchanger Соединение труб хозяйственной воды с теплообменником	
				1	uniCO-13 uniCO-24 uniCO-13 turbo uniCO-21 turbo uniCO-24 turbo uniCO-29 turbo Połączenie rurki zbiornika kompensacyjnego z hydroblokiem Connection between a pipe of a compensation tank and a hydroblock Соединение трубки компенсационного сосуда с гидроблоком	

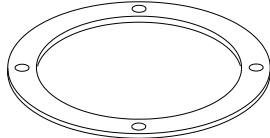
1	2	3	4	5	6	7
59		O-Ring O-ring O-кольцо	Z0700.01.04.22 Ø35 x 3	1	Miniterm MiniTerm turbo TERMGAS TERMGAS turbo uniCO-13 uniCO-24 uniCO-13 turbo uniCO-21 turbo uniCO-24 turbo uniCO-29 turbo Uszczelnienie odpowietrznika pompy To seal an air vent of an pump Уплотнение воздухоодводителя насоса	
60		Uszczelka Gasket Прокладка	Z0560.00.00.27 Ø15 x 10 x 2 lub Z0300.00.00.13	1	Miniterm MiniTerm turbo TERMGAS TERMGAS turbo uniCO-13 uniCO-24 uniCO-13 turbo uniCO-21 turbo uniCO-24 turbo uniCO-29 turbo	
				3	uniCO-29 Produkowane od 01-01-2009 Manufactured since 01-01-2009 в котлах выпускаемых от 01-01-2009 Połączenie rurki z naczyniem wzbiorczym Connection between a pipe and a compensation tank Соединение трубки с расширительном сосудом	

1	2	3	4	5	6	7
61		Uszczelka Gasket Прокладка	Z0950.10.00.12 Ø105	1	MiniTerm turbo TERMGAS turbo uniCO-13 turbo uniCO-21 turbo uniCO-24 turbo uniCO-29 turbo Uszczelnienie pokrywy w płycie górnej To seal a cover in the upper plate Уплотнение крышки в верхней плите	
62		Zapinka I Clamp I Замок I	Z0700.01.00.03	2	uniCO-13 uniCO-24 uniCO-13 turbo uniCO-21 turbo uniCO-24 turbo uniCO-29 turbo - mocowanie rury c.o. w hydrobloku - mocowanie zaworu bezpieczeństwa - to fasten a central heating pipe in a hydraulic group -to fasten a safety Valve -крепление трубы ц.о. в гидроблоке -крепление предохранительного клапана	
				3	MiniTerm MiniTerm turbo TERMGAS TERMGAS turbo - mocowanie rur c.o. w hydrobloku - mocowanie zaworu bezpieczeństwa - to fasten a central heating pipes in a hydraulic group -to fasten a safety valve -крепление труб ц.о. в гидроблоке -крепление предохранительного клапана	

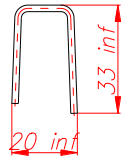
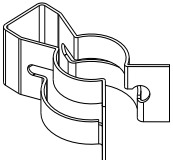
1	2	3	4	5	6	7
63		<p>Zapinka II Clamp II Замок II</p>	<p>Z0700.01.00.04</p>	<p>1</p>	<p>Miniterm MiniTerm turbo TERMGAS TERMGAS turbo uniCO-13 uniCO-24 uniCO-13 turbo uniCO-21 turbo uniCO-24 turbo uniCO-29 turbo</p> <p>-mocowanie przetwornika ciśnienia -to fasten a pressure transducer, -крепление преобразователя давления</p>	
64		<p>Zapinka III Clamp III Замок III</p>	<p>Z0700.00.00.10</p>	<p>2</p>	<p>Miniterm MiniTerm turbo TERMGAS TERMGAS turbo</p> <p>-mocowanie rur do wymiennika, -to fasten pipes to a heat exchanger, -крепление труб к теплообменнику</p>	
				<p>3</p>	<p>uniCO-13 uniCO-24 uniCO-13 turbo uniCO-21 turbo uniCO-24 turbo uniCO-29 turbo</p> <p>-mocowanie rur do wymiennika, -mocowanie połączenia rur zasilania i powrotu -to fasten pipes to a heat exchanger, -to fasten connections of a supplying pipe and a return pipe -крепление труб к теплообменнику -крепление соединения труб подпчи и возврата</p>	

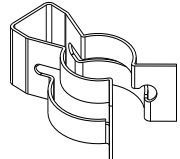
1	2	3	4	5	6	7
65		Zapinka IV Clamp IV Замок IV	Z0700.01.00.06	1	uniCO-13 uniCO-24 uniCO-13 turbo uniCO-21 turbo uniCO-24 turbo uniCO-29 turbo -mocowanie rury zbiornika kompensacyjnego w hydrobloku -to fasten a pipe of a compensation tank in a hydroblock - крепление трубы расширительного сосуда в гидроблоке	
66		Zapinka V Clamp V Замок V	Z1060.00.00.10	2	Miniterm MiniTerm turbo TERMGAS TERMGAS turbo -mocowanie rur w.u.do wymiennika -to fasten domestic water pipes to a heat exchanger -крепление труб хозяйственной воды к теплообменнику	

1	2	3	4	5	6	7
1		Uszczelki kotła Gasket for the boiler Прокладки котла MiniTerm TERMGAS (zestaw naprawczy) (repair set) (ремонтный комплект)	Z1050.00.99.00	1	W skład zestawu naprawczego wchodzi : The set includes: В комплекте находятся: 1. Uszczelka oring / O-ring gasket / Прокладка O-кольцо 0700.01.00.14 6 szt./pcs./шт. 2. Uszczelka oring / O-ring gasket / Прокладка O-кольцо 0700.01.00.10 1 szt./pcs./шт. 3. Uszczelka oring / O-ring gasket / Прокладка O-кольцо 0700.01.00.15 1 szt./pcs./шт. 4. Uszczelka oring / O-ring gasket / Прокладка O-кольцо 0700.00.00.08 1 szt./pcs./шт. 5. Uszczelka oring / O-ring gasket / Прокладка O-кольцо 0700.01.00.11 2 szt./pcs./шт. 6. Uszczelka oring / O-ring gasket / Прокладка O-кольцо 1060.01.00.04 1 szt./pcs./шт. 7. Uszczelka oring / O-ring gasket / Прокладка O-кольцо 0700.01.04.22 1 szt./pcs./шт. 8. Uszczelka / Gasket / Прокладка 0560.00.00.27 1 szt./pcs./шт. lub / or / или 0300.00.00.13 9. Uszczelka / Gasket / Прокладка 0560.00.00.26 1 szt./pcs./шт. 10. Uszczelka / Gasket / Прокладка 0370.00.00.09 1 szt./pcs./шт. 11. Uszczelka / Gasket / Прокладка 0850.00.00.05 2 szt./pcs./шт. 12. Uszczelka / Gasket / Прокладка 1060.01.00.06 1 szt./pcs./шт.	
2		Uszczelki kotła Gasket for the boiler Прокладки котла MiniTerm turbo TERMGAS turbo (zestaw naprawczy) (repair set) (ремонтный комплект)	Z1060.00.99.00	1	W skład zestawu naprawczego wchodzi : The set includes: В комплекте находятся: 1. Uszczelka oring / O-ring gasket / Прокладка O-кольцо 0700.01.00.14 6 szt./pcs./шт. 2. Uszczelka oring / O-ring gasket / Прокладка O-кольцо 0700.01.00.10 1 szt./pcs./шт. 3. Uszczelka oring / O-ring gasket / Прокладка O-кольцо 0700.01.00.15 1 szt./pcs./шт. 4. Uszczelka oring / O-ring gasket / Прокладка O-кольцо 0700.00.00.08 1 szt./pcs./шт. 5. Uszczelka oring / O-ring gasket / Прокладка O-кольцо 0700.01.00.11 2 szt./pcs./шт. 6. Uszczelka oring / O-ring gasket / Прокладка O-кольцо 1060.01.00.04 1 szt./pcs./шт. 7. Uszczelka oring / O-ring gasket / Прокладка O-кольцо 0700.01.04.22 1 szt./pcs./шт. 8. Uszczelka / Gasket / Прокладка 0560.00.00.27 1 szt./pcs./шт. lub / or / или 0300.00.00.13 9. Uszczelka / Gasket / Прокладка 0560.00.00.26 1 szt./pcs./шт. 10. Uszczelka / Gasket / Прокладка 0370.00.00.09 1 szt./pcs./шт. 11. Uszczelka / Gasket / Прокладка 0850.00.00.05 2 szt./pcs./шт. 12. Uszczelka / Gasket / Прокладка 1060.01.00.06 1 szt./pcs./шт. 13. Uszczelka / Gasket / Прокладка 0950.10.00.12 1 szt./pcs./шт.	
3		Uszczelki kotła Gasket for the boiler Прокладки котла uniCO-13 (zestaw naprawczy) (repair set) (ремонтный комплект)	Z1090.00.99.00	1	W skład zestawu naprawczego wchodzi : The set includes: В комплекте находятся: 1. Uszczelka oring / O-ring gasket / Прокладка O-кольцо 0700.01.00.14 4 szt./pcs./шт. 2. Uszczelka oring / O-ring gasket / Прокладка O-кольцо 0700.01.00.10 1 szt./pcs./шт. 3. Uszczelka oring / O-ring gasket / Прокладка O-кольцо 0700.01.00.15 1 szt./pcs./шт. 4. Uszczelka oring / O-ring gasket / Прокладка O-кольцо 0850.07.00.01 1 szt./pcs./шт. 5. Uszczelka / Gasket / Прокладка 0560.00.00.26 1 szt./pcs./шт. 6. Uszczelka / Gasket / Прокладка 0370.00.00.09 1 szt./pcs./шт. 7. Uszczelka / Gasket / Прокладка 0850.00.00.06 1 szt./pcs./шт. 8. Uszczelka / Gasket / Прокладка 0850.00.00.05 2 szt./pcs./шт. 9. Uszczelka / Gasket / Прокладка 0560.00.00.04 2 szt./pcs./шт. 10. Uszczelka oring / O-ring gasket / Прокладка O-кольцо 0700.01.00.11 1 szt./pcs./шт. 11. Uszczelka oring / O-ring gasket / Прокладка O-кольцо 0700.01.04.22 1 szt./pcs./шт. 12. Uszczelka / Gasket / Прокладка 0560.00.00.27 1 szt./pcs./шт. lub / or / или 0300.00.00.13	

1	2	3	4	5	6	7
4		Uszczelki kotła Gasket for the boiler Прокладки котла uniCO-24 (zestaw naprawczy) (repair set) (ремонтный комплект)	Z1080.00.99.00	1	W skład zestawu naprawczego wchodzi : The set includes: В комплекте находятся: 1. Uszczelka oring / O-ring gasket / Прокладка O-кольцо 0700.01.00.14 7 szt./pcs./шт. 2. Uszczelka oring / O-ring gasket / Прокладка O-кольцо 0700.01.00.10 1 szt./pcs./шт. 3. Uszczelka oring / O-ring gasket / Прокладка O-кольцо 0700.01.00.15 1 szt./pcs./шт. 4. Uszczelka oring / O-ring gasket / Прокладка O-кольцо 0700.00.00.08 1 szt./pcs./шт. 5. Uszczelka oring / O-ring gasket / Прокладка O-кольцо 0700.01.00.11 1 szt./pcs./шт. 6. Uszczelka / Gasket / Прокладка 0850.00.00.06 1 szt./pcs./шт. 7. Uszczelka oring / O-ring gasket / Прокладка O-кольцо 0700.01.04.22 1 szt./pcs./шт. 8. Uszczelka / Gasket / Прокладка 0560.00.00.27 1 szt./pcs./шт. lub / or / или 0300.00.00.13 9. Uszczelka / Gasket / Прокладка 0560.00.00.26 1 szt./pcs./шт. 10. Uszczelka / Gasket / Прокладка 0370.00.00.09 1 szt./pcs./шт. 11. Uszczelka / Gasket / Прокладка 0560.00.00.04 2 szt./pcs./шт. 12. Uszczelka oring / O-ring gasket / Прокладка O-кольцо 0850.07.00.01 1 szt./pcs./шт.	
5		Uszczelki kotła Gasket for the boiler Прокладки котла uniCO-29 (zestaw naprawczy) (repair set) (ремонтный комплект)	Z0340.00.99.00	1	W komplet zestawu naprawczego wchodzi: The set includes: Состав ремонтного комплекта: 1. Uszczelka / Gasket / Прокладка 560.00.00.06 1 szt./pcs./шт. 2. Uszczelka / Gasket / Прокладка 560.00.00.47 2 szt./pcs./шт. 3. Uszczelka / Gasket / Прокладка 370.00.00.09 2 szt./pcs./шт. 4. Uszczelka / Gasket / Прокладка 560.00.00.26 2 szt./pcs./шт. 6. Uszczelka / Gasket / Прокладка 560.00.00.27 3 szt./pcs./шт.	
6		Uszczelki kotła Gasket for the boiler Прокладки котла uniCO turbo (zestaw naprawczy) (repair set) (ремонтный комплект)	Z1100.00.99.00	1	W skład zestawu naprawczego wchodzi : The set includes: В комплекте находятся: 1. Uszczelka oring / O-ring gasket / Прокладка O-кольцо 0700.01.00.14 7 szt./pcs./шт. 2. Uszczelka oring / O-ring gasket / Прокладка O-кольцо 0700.01.00.10 1 szt./pcs./шт. 3. Uszczelka oring / O-ring gasket / Прокладка O-кольцо 0700.01.00.15 1 szt./pcs./шт. 4. Uszczelka oring / O-ring gasket / Прокладка O-кольцо 0700.00.00.08 1 szt./pcs./шт. 5. Uszczelka oring / O-ring gasket / Прокладка O-кольцо 0700.01.00.11 2 szt./pcs./шт. 6. Uszczelka / Gasket / Прокладка 0950.10.00.12 1 szt./pcs./шт. 7. Uszczelka oring / O-ring gasket / Прокладка O-кольцо 0700.01.04.22 1 szt./pcs./шт. 8. Uszczelka / Gasket / Прокладка 0560.00.00.27 1 szt./pcs./шт. lub / or / или 0300.00.00.13 9. Uszczelka / Gasket / Прокладка 0560.00.00.26 1 szt./pcs./шт. 10. Uszczelka / Gasket / Прокладка 0370.00.00.09 1 szt./pcs./шт. 11. Uszczelka / Gasket / Прокладка 0560.00.00.04 2 szt./pcs./шт. 12. Uszczelka oring / O-ring gasket / Прокладка O-кольцо 0850.07.00.01 1 szt./pcs./шт.	

Opracował:

Normalizator:

.....
G. Wojaczek
A. Uroda

.....
E. Romanowska

U Z G O D N I O N O

Dział NKJ

Dział NJS

Dział EH/EE

.....
data, podpis

.....
data, podpis

.....
data, podpis

Zatwierdził:

.....
inż. Jan Sędziak