



# termet

**КАТАЛОГ  
ЗАПАСНЫХ ЧАСТЕЙ  
ГАЗОВЫХ КОТЛОВ  
ЦЕНТРАЛЬНОГО ОТОПЛЕНИЯ  
ДВУХФУНКЦИОНАЛЬНЫХ  
ТИПА**

GCO-DP-23-37 termiCO

GCO-DP-23-47 I nwesterm

GCO-DP-23-57 I nwesterm turbo

**termet** s.a.

ul. Wałbrzyska 33, 58-160 Świebodzice  
tel. (0 74) 854-04-46, fax. (0 74) 854-05-42

<http://www.termet.com.pl>  
e-mail: [admin@termet.com.pl](mailto:admin@termet.com.pl)  
[market@termet.com.pl](mailto:market@termet.com.pl)  
[termet@termet.com.pl](mailto:termet@termet.com.pl)

Ноябрь 2006



**Общий вид котла типа GCO-DP-23-37**

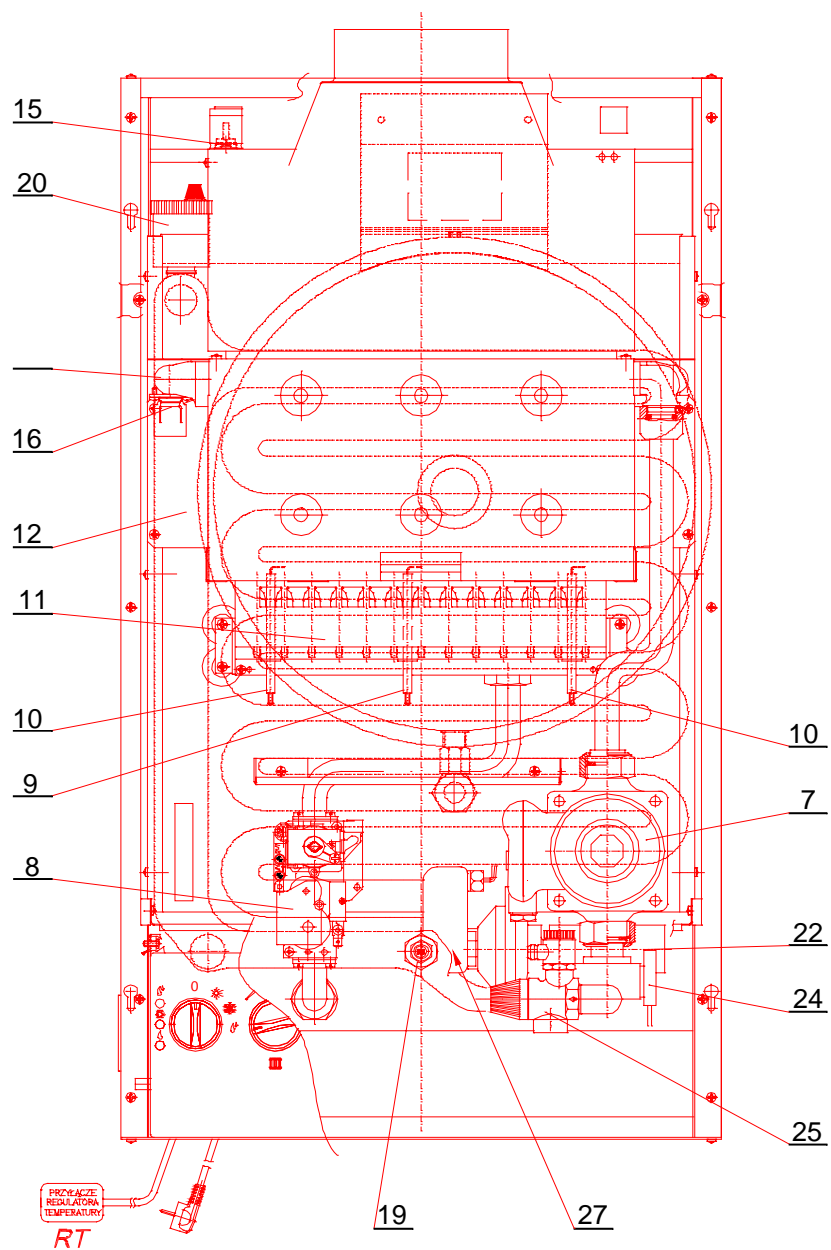

## Основные элементы котлов типа GCO-DP-23-37



**Общий вид котла типа GCO-DP-23-47 и GCO-DP-23-57**

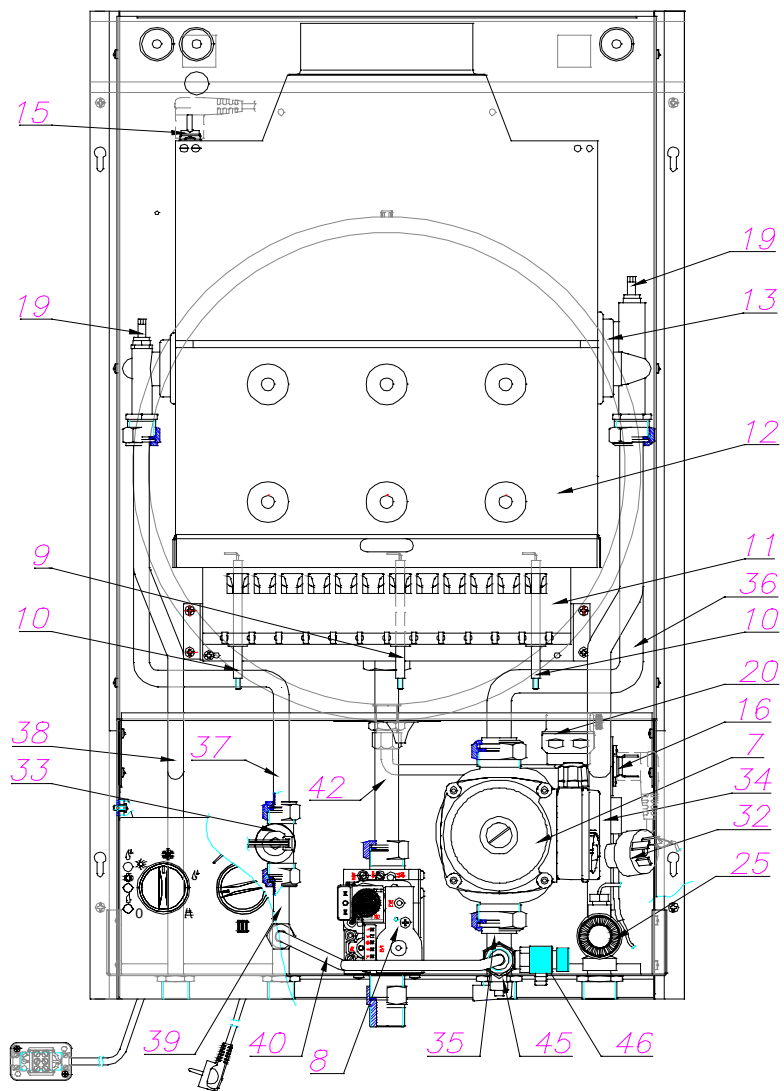

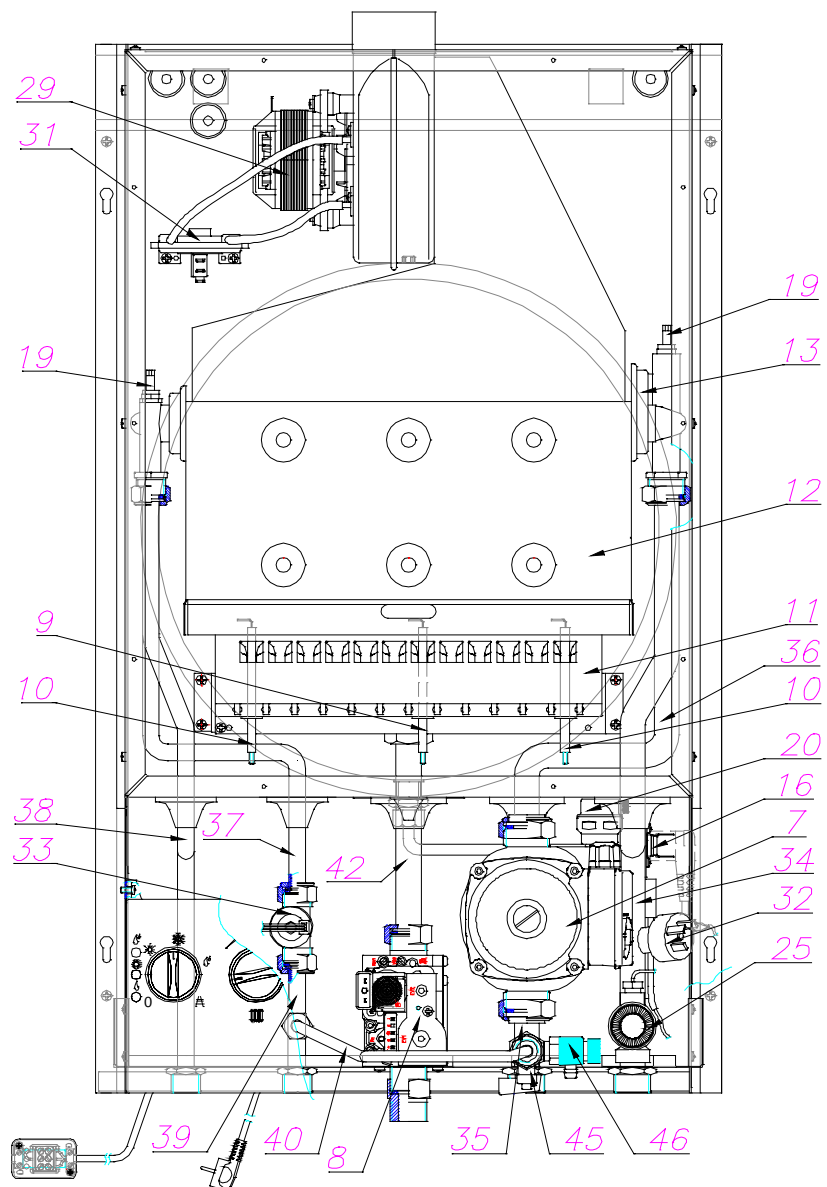

**Основные элементы котла типа GCO-DP-23-47**



**Основные элементы котла типа GCO-DP-23-57**

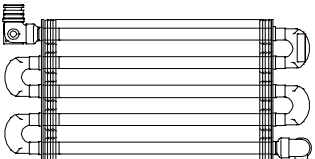
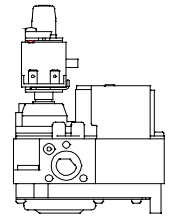

## Перечень запчастей газовых котлов центрального отопления типа



### GCO-DP-23-37, GCO-DP-23-47, GCO-DP-23-57

| Поз. | Позиция на рисунке или фотографии котла | Наименование узла или детали         | № чертежа (старый)               | № чертежа (новый) | К-во шт. в изделии | Часть предназначена для котла               | Вид                                                                                   |
|------|-----------------------------------------|--------------------------------------|----------------------------------|-------------------|--------------------|---------------------------------------------|---------------------------------------------------------------------------------------|
| 1    | 2                                       | 3                                    | 4                                | 5                 | 6                  | 7                                           | 8                                                                                     |
| 1.   | 13                                      | Теплообменник продукты сгорания-вода | 860.06.20.00                     | Z0.560.06.21.00   | 1                  | GCO-DP-23-37<br>Укреплен на камере сгорания |    |
| 2.   | 8                                       | Газовый узел на природный газ        | 861.03.00.00<br>(VK 4105 N 2005) | Z0.561.23.00.00   | 1                  | GCO-DP-23-37                                |   |
|      |                                         | Газовый узел на сжиженный газ        | 863.03.00.00<br>(VK 4105 N 2013) | Z0.563.23.00.00   |                    |                                             |                                                                                       |
| 3.   | 13                                      | Теплообменник продукты сгорания-вода | 510.06.20.00                     | Z0.560.06.22.00   | 1                  | GCO-DP-23-47<br>GCO-DP-23-57                |  |

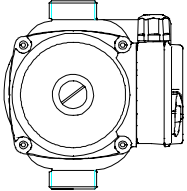

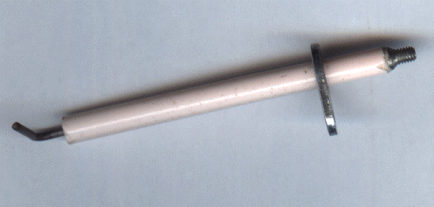

|     |   |                                    |                               |                 |    |                                                                               |                                                                                       |
|-----|---|------------------------------------|-------------------------------|-----------------|----|-------------------------------------------------------------------------------|---------------------------------------------------------------------------------------|
| 4.  | 8 | Газовый узел                       | 510.03.00.00<br>SIT 845 Sigma | Z0.560.43.00.00 | 1  | GCO-DP-23-47<br>GCO-DP-23-57                                                  |    |
| 5.  |   | Указатель давления воды (манометр) | 860.21.30.00                  | Z0.560.00.72.00 | 1  | GCO-DP-23-37<br>GCO-DP-23-47<br>GCO-DP-23-57<br>Находится в панели управления |    |
| 6.  |   | Термометр                          | 860.21.40.00                  | Z0.560.00.83.00 | 1  | GCO-DP-23-37<br>GCO-DP-23-47<br>GCO-DP-23-57<br>Находится в панели управления |    |
| 27. |   | Сопло горелки на газ               |                               | Z0.561.70.00.01 | 13 | GCO-DP-23-37<br>GCO-DP-23-47<br>GCO-DP-23-57<br>Обозначение 125               |  |
|     |   | Природный GZ-50                    |                               |                 |    |                                                                               |                                                                                       |
|     |   | Сжиженный В и С                    |                               | Z0.563.70.00.01 |    | Обозначение 75                                                                |                                                                                       |

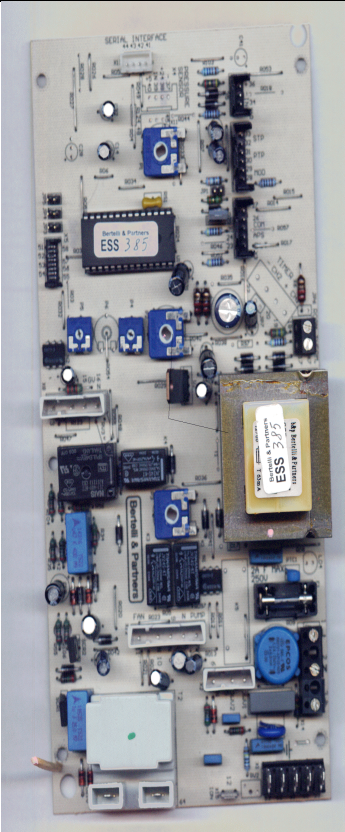

|     |    |                      |                                                  |                 |   |                              |                                                                                      |
|-----|----|----------------------|--------------------------------------------------|-----------------|---|------------------------------|--------------------------------------------------------------------------------------|
| 9   | 7  | Циркуляционный насос |                                                  | Z0.850.82.00.00 | 1 | GCO-DP-23-37                 |   |
|     |    |                      | 860.81.00.00<br>(WILO RS 15/6-3 PR-130-9)        | Z0.560.86.00.00 |   |                              |                                                                                      |
| 10. | 7  | Циркуляционный насос | 510.80.00.00<br>(Grundfos UPS 15-60 AO 130)<br>1 | Z0.560.88.00.00 |   | GCO-DP-23-47<br>GCO-DP-23-57 |   |
| 11. | 32 | Датчик давления      | 510.10.00.00                                     | Z0.560.18.00.00 | 1 | GCO-DP-23-47<br>GCO-DP-23-57 |  |

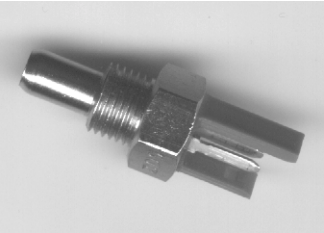

|     |    |                                       |              |                 |   |                                                                          |                                                                                      |
|-----|----|---------------------------------------|--------------|-----------------|---|--------------------------------------------------------------------------|--------------------------------------------------------------------------------------|
| 12. | 25 | Предохранительный клапан              | 860.04.00.00 | Z0.560.33.00.00 | 1 | GCO-DP-23-37<br>GCO-DP-23-47<br>GCO-DP-23-57                             |   |
| 13. | 9  | Электрод контроля пламя (контрольный) | 860.00.03.00 | Z0.560.00.03.00 | 3 | GCO-DP-23-37<br>GCO-DP-23-47<br>GCO-DP-23-57<br><br>Находится на горелке |   |
|     | 10 | Зажигающий электрод                   |              |                 |   |                                                                          |                                                                                      |
| 14. |    | Командоаппарат                        | 860.21.10.00 | Z0.560.24.10.00 | 1 | GCO-DP-23-37<br><br>Находится на панели управления                       |  |

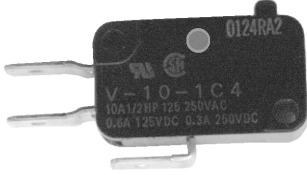
|     |                                  |              |                 |   |                                                |                                                                                      |
|-----|----------------------------------|--------------|-----------------|---|------------------------------------------------|--------------------------------------------------------------------------------------|
| 15. | Командоаппарат                   | 510.20.10.00 | Z0.560.27.10.00 | 1 | GCO-DP-23-47<br>Находится на панели управления |  |
|     |                                  | 250.20.10.00 | Z0.560.28.10.00 |   | GCO-DP-23-57<br>Находится на панели управления |                                                                                      |
| 16. | Генератор искры и контроля плямя | 860.21.20.00 | Z0.560.24.20.00 | 1 | GCO-DP-23-37<br>Находится на панели управления |                                                                                      |

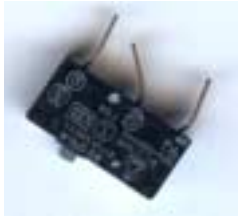
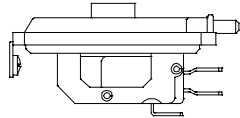
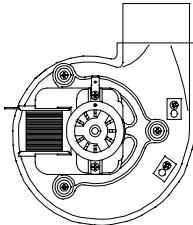
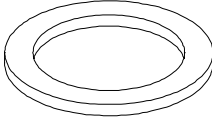
|     |    |                                                             |                                                |                                           |   |                                                                                                                              |                                                                                       |
|-----|----|-------------------------------------------------------------|------------------------------------------------|-------------------------------------------|---|------------------------------------------------------------------------------------------------------------------------------|---------------------------------------------------------------------------------------|
| 17. | 15 | Ограничитель температуры продуктов сгорания<br>65°C<br>62°C | 860.70.22.00<br>860.71.24.00                   | Z0.560.70.22.00<br>Z0.560.70.24.00        | 1 | GCO-DP-23-37<br>GCO-DP-23-47<br>Закреплен в направительном аппарате продуктов сгорания перерывателя тяги                     |    |
| 18. | 16 | Ограничитель температуры продуктов сгорания 95°C            | 860.70.21.00<br>или<br>860.71.21.00            | Z0.560.70.21.00<br>Z0.560.71.21.00        | 1 | GCO-DP-23-37<br>GCO-DP-23-47<br>GCO-DP-23-57                                                                                 |    |
| 19. | 19 | Датчик температуры NTC                                      | 860.00.80.00                                   | Z0.560.00.01.00                           | 2 | GCO-DP-23-37<br>В теплообменнике 1 шт.<br>закреплена в панели WEX 22<br><br>GCO-DP-23-47<br>GCO-DP-23-57<br>В теплообменнике |    |
| 22. | 20 | Автоматический воздухоотводитель                            |                                                | Z0.560.32.00.00<br>или<br>Z0.560.35.00.00 | 1 | GCO-DP-23-37                                                                                                                 |   |
|     |    |                                                             | 510.32.00.00                                   | Z0.560.38.00.00                           |   | GCO-DP-23-47<br>GCO-DP-23-57                                                                                                 |                                                                                       |
| 23. | 27 | Микровыключатель                                            | 560.05.00.04<br>V-10-1C4<br>10A/2HP125 250/VAC | Z0.560.05.00.04                           | 1 | GCO-DP-23-37<br>Находится в узле клапанов RF2 встроен в датчик течения хозяйственной воды                                    |  |

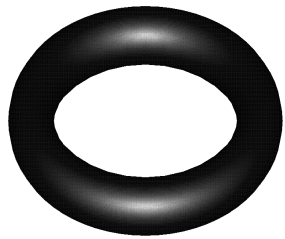
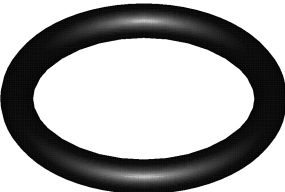
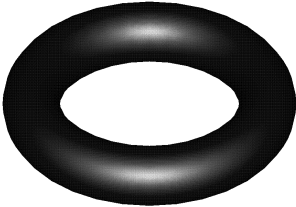
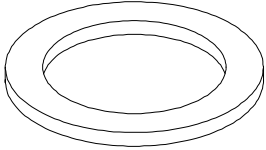
|     |    |                            |              |                 |   |                                                                                          |                                                                                       |
|-----|----|----------------------------|--------------|-----------------|---|------------------------------------------------------------------------------------------|---------------------------------------------------------------------------------------|
| 24. | 24 | Микровыключатель           | 860.10.20.01 | Z0.560.10.00.02 | 1 | GCO-DP-23-37<br>Находится в узле клапанов RF2 встроен в датчик течения отопительной воды |    |
| 25. | 31 | Датчик разницы давлений    | 250.91.00.00 | Z0.560.94.00.00 | 1 | GCO-DP-23-57                                                                             |    |
| 26. | 29 | Вентилятор                 | 250.90.00.00 | Z0.560.95.00.00 | 1 | GCO-DP-23-57                                                                             |   |
| 28. |    | Прокладка<br>≠ 2 x 24 x 16 |              | Z0.560.00.00.26 | 1 | GCO-DP-23-37                                                                             |  |
|     |    |                            |              |                 | 3 | GCO-DP-23-47<br>GCO-DP-23-57<br>Уплотнение соединения газового узла с горелкой и трубами |                                                                                       |

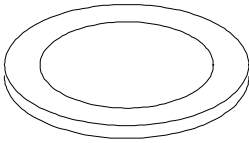
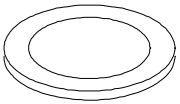
|     |  |                                       |              |                 |   |                                                                                                                                                                                   |                                                                                       |
|-----|--|---------------------------------------|--------------|-----------------|---|-----------------------------------------------------------------------------------------------------------------------------------------------------------------------------------|---------------------------------------------------------------------------------------|
| 29. |  | Прокладка резиновая<br>Ø 2,62 x 13,1  | 860.00.00.13 | Z0.560.00.00.11 | 4 | GCO-DP-23-37<br>Уплотнение соединения<br>узла клапанов RF2 с панелью<br>WEX                                                                                                       |    |
| 30. |  | Прокладка резиновая<br>Ø 2,62 x 20,24 | 860.00.00.15 | Z0.560.00.00.15 | 4 | GCO-DP-23-37<br>2 шт для уплотнения<br>соединения узла клапанов с<br>панелью WEX<br>2 шт для уплотнения<br>соединения теплообменника<br>продукты сгорания – вода с<br>панелью WEX |    |
| 31. |  | Прокладка резиновая<br>Ø 2,62 x 10,78 | 860.00.00.14 | Z0.560.00.00.14 | 3 | GCO-DP-23-37<br>2 шт для уплотнения<br>соединения узла клапанов<br>RF2 с панелью WEX<br>1 шт для уплотнения<br>соединения<br>расширительного сосуда с<br>панелью WEX              |    |
| 32. |  | Прокладка резиновая<br>≠ 3 x 20 x 30  | 860.00.00.16 | Z0.560.00.00.47 | 2 | GCO-DP-23-37<br>GCO-DP-23-47<br>GCO-DP-23-57<br>для уплотнения соединения<br>насоса с трубами и узлом<br>клапанов RF2                                                             |  |

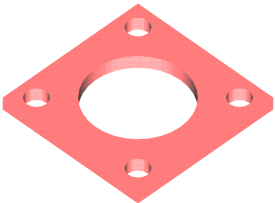
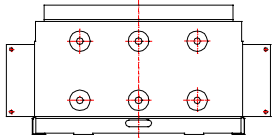
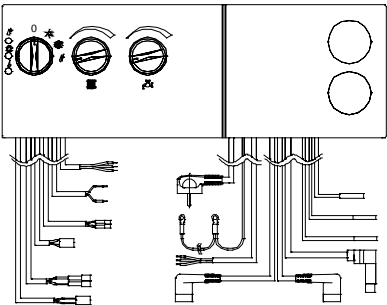
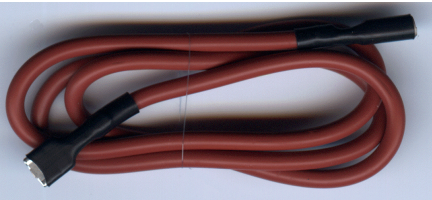

|     |  |                              |              |                 |   |                                                                                                                                                              |                                                                                       |
|-----|--|------------------------------|--------------|-----------------|---|--------------------------------------------------------------------------------------------------------------------------------------------------------------|---------------------------------------------------------------------------------------|
| 33. |  | Прокладка<br>≠ 2 x 24 x 16   | 560.00.00.30 | Z0.370.00.00.09 | 2 | GCO-DP-23-47<br>GCO-DP-23-57<br>для уплотнения соединения<br>теплообменника с трубами<br>центрального отопления                                              |    |
| 34. |  | Прокладка<br>≠ 2 x 18,4 x 10 | 560.00.00.29 | Z0.370.00.00.08 | 4 | GCO-DP-23-47<br>GCO-DP-23-57<br>для уплотнения соединения<br>теплообменника с трубами<br>хозяйственной воды а также<br>датчика течения<br>хозяйственной воды |    |
| 35. |  | Прокладка<br>≠ 2 x 15 x 10   |              | Z0.560.00.00.27 | 4 | GCO-DP-23-47<br>GCO-DP-23-57<br>для уплотнения соединения<br>- наполняющей трубы<br>- трубы расширительного<br>сосуда                                        |  |

|     |  |                                                                            |              |                 |   |                                                                      |                                                                                       |
|-----|--|----------------------------------------------------------------------------|--------------|-----------------|---|----------------------------------------------------------------------|---------------------------------------------------------------------------------------|
| 36. |  | Прокладка<br>≠ 2 x 32 x 32                                                 | 860.00.00.17 | Z0.560.00.00.19 | 2 | GCO-DP-23-37<br>для уплотнения соединения<br>газового узла с трубами |    |
|     |  | Подузел камеры<br>сгорания                                                 | 510.06.10.00 | 560.00.38.00    | 1 | GCO-DP-23-47<br>GCO-DP-23-57                                         |    |
| 37. |  | Подузел панели<br>управления                                               | 860.25.00.00 | Z0.560.24.00.00 | 1 | GCO-DP-23-37                                                         |   |
|     |  | Панель управления                                                          | 510.20.00.00 | Z0.560.27.00.00 |   | GCO-DP-23-47                                                         |                                                                                       |
|     |  |                                                                            | 250.20.00.00 | Z0.560.28.00.00 |   | GCO-DP-23-57                                                         |                                                                                       |
| 38. |  | Подузел провода<br>электрода контроля<br>пламени<br>(контрольный электрод) | 860.21.01.00 | Z0.560.24.02.00 | 2 | GCO-DP-23-37<br>GCO-DP-23-47<br>GCO-DP-23-57                         |  |

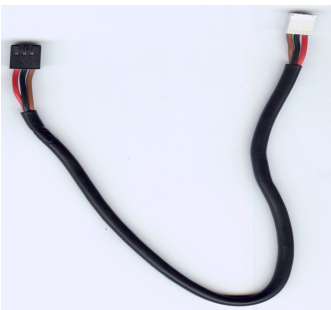



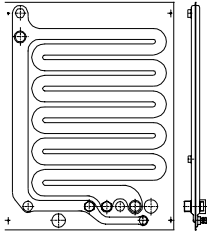

|     |  |                                                  |              |                 |   |                                              |                                                                                       |
|-----|--|--------------------------------------------------|--------------|-----------------|---|----------------------------------------------|---------------------------------------------------------------------------------------|
| 39. |  | Подузел провода<br>зажигающего электрода         | 860.21.02.00 | Z0.560.24.01.00 | 1 | GCO-DP-23-37<br>GCO-DP-23-47<br>GCO-DP-23-57 |    |
| 41. |  | Подузел провода<br>зануления                     | 860.21.07.00 | Z0.560.24.03.00 | 1 | GCO-DP-23-37<br>GCO-DP-23-47<br>GCO-DP-23-57 |    |
| 42. |  | Подузел провода<br>датчика течения               | 510.20.01.00 | Z0.560.27.01.00 | 1 | GCO-DP-23-47<br>GCO-DP-23-57                 |    |
| 43. |  | Подузел проводов<br>датчиков NTC и<br>модулятора | 510.20.02.00 | Z0.560.27.02.00 | 1 | GCO-DP-23-47<br>GCO-DP-23-57                 |  |

|     |  |                                                  |              |                 |   |                              |                                                                                      |
|-----|--|--------------------------------------------------|--------------|-----------------|---|------------------------------|--------------------------------------------------------------------------------------|
| 44. |  | Подузел проводов ограничителя и газового клапана | 510.20.03.00 | Z0.560.27.03.00 | 1 | GCO-DP-23-47<br>GCO-DP-23-57 |   |
| 45. |  | Подузел провода насоса                           | 510.20.04.00 | Z0.560.27.04.00 | 1 | GCO-DP-23-47                 |   |
| 48. |  | Подузел проводов пресостата и датчика давления   | 250.20.05.00 | Z0.560.28.05.00 | 1 | GCO-DP-23-57                 |  |

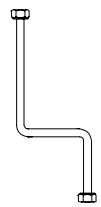
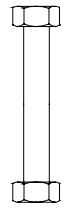
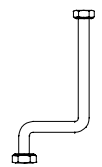
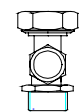
|     |                                                                               |              |                 |   |                                                                                                                                                                                                                                                                                                                                                                                                                                                                                   |                                                                                       |
|-----|-------------------------------------------------------------------------------|--------------|-----------------|---|-----------------------------------------------------------------------------------------------------------------------------------------------------------------------------------------------------------------------------------------------------------------------------------------------------------------------------------------------------------------------------------------------------------------------------------------------------------------------------------|---------------------------------------------------------------------------------------|
| 52. | Панель WEX 22                                                                 | 860.30.00.00 | Z0.560.30.00.00 | 1 | GCO-DP-23-37                                                                                                                                                                                                                                                                                                                                                                                                                                                                      |    |
| 53. | Прокладки котла<br>GCO-DP-23-37<br><br>(Ремонтный комплект)                   | 860.90.00.00 | Z0.560.08.00.00 | 1 | GCO-DP-23-37<br>Состав коиплекта:<br>1. прокладка 560.00.00.26 – 1 шт<br>2. прокладка 560.00.00.11 – 1 шт<br>3. прокладка 560.00.00.14 – 3 шт<br>4. прокладка 560.00.00.15 – 4 шт<br>5. прокладка 560.00.00.47 – 2 шт<br>6. прокладка 560.00.00.19 – 2 шт                                                                                                                                                                                                                         |                                                                                       |
| 54. | Ремонтный комплект<br>RF2<br>(предназначен для после<br>гарантийного ремонта) | 860.10.60.00 | Z0.560.10.10.00 | 1 | GCO-DP-23-37<br>Состав комплекта:<br>1. подузел мембраны - 1 кпл.<br>2. подузел грибка (с прокладкой) 2 кпл<br>3. подузел иглы (игла со шплинтом) 2 кпл<br>4. проводка - 3 шт<br>5. прокладка с пластмасы – 2 шт<br>6. возвратный клапан – 1 шт<br>7. пружина возвратного клапана – 1 шт<br>8. пробка возвратного клапана – 1 шт<br>9. пружина подузла грибка – 1 шт<br>10. прокладка Ø 25 x Ø 2,4 – 1 шт<br>11. прокладка Ø 3 x Ø 2,5 – 5 шт<br>12. прокладка Ø 2 x Ø 1,8 – 1 шт |                                                                                       |
| 55. | Ограничитель течения<br>12л                                                   | 510.00.43.00 | Z0.560.00.43.00 | 1 | GCO-DP-23-47<br>GCO-DP-23-57                                                                                                                                                                                                                                                                                                                                                                                                                                                      |  |

|     |    |                                             |              |                 |   |                              |                                                                                      |
|-----|----|---------------------------------------------|--------------|-----------------|---|------------------------------|--------------------------------------------------------------------------------------|
| 56. | 45 | Клапан для наполнения                       | 510.41.00.00 | Z0.560.44.00.00 | 1 | GCO-DP-23-47<br>GCO-DP-23-57 |   |
| 57. | 46 | Клапан для опораживания                     | 860.42.00.00 | Z0.560.45.00.00 | 1 | GCO-DP-23-47<br>GCO-DP-23-57 |   |
| 58. | 38 | Подузел трубы тёплой хозяйственной воды     | 510.00.50.00 | Z0.560.00.32.00 | 1 | GCO-DP-23-47<br>GCO-DP-23-57 |   |
| 59. | 39 | Подузел трубы холодной хозяйственной воды I | 510.00.40.00 | Z0.560.00.33.00 | 1 | GCO-DP-23-47<br>GCO-DP-23-57 |  |

|     |    |                                                  |              |                 |   |                              |                                                                                       |
|-----|----|--------------------------------------------------|--------------|-----------------|---|------------------------------|---------------------------------------------------------------------------------------|
| 60. | 37 | Подузел трубы холодной хозяйственной воды II     | 510.00.41.00 | Z0.560.00.34.00 | 1 | GCO-DP-23-47<br>GCO-DP-23-57 |    |
| 61. | 42 | Подузел газовой трубы                            | 510.00.60.00 | Z0.560.00.35.00 | 1 | GCO-DP-23-47<br>GCO-DP-23-57 |    |
| 62. | 36 | Подузел возвратной трубы центрального отопления  | 510.00.30.00 | Z0.560.00.31.00 | 1 | GCO-DP-23-47<br>GCO-DP-23-57 |    |
| 63. | 35 | Подузел трубы насоса                             | 510.00.10.00 | Z0.560.00.10.00 | 1 | GCO-DP-23-47<br>GCO-DP-23-57 |   |
| 64. | 34 | Подузел питательной трубы центрального отопления | 510.00.20.00 | Z0.560.00.20.00 | 1 | GCO-DP-23-47<br>GCO-DP-23-57 |  |

|     |    |                                            |              |                 |   |                              |                                                                                      |
|-----|----|--------------------------------------------|--------------|-----------------|---|------------------------------|--------------------------------------------------------------------------------------|
| 65. | 40 | Подузел наполняющей трубы                  | 510.00.42.00 | Z0.560.00.36.00 | 1 | GCO-DP-23-47<br>GCO-DP-23-57 |   |
| 66. |    | Подузел трубы расширительного сосуда       | 510.00.21.00 | Z0.560.00.37.00 | 1 | GCO-DP-23-47<br>GCO-DP-23-57 |   |
| 67. |    | Преобразователь течения хозяйственной воды |              | Z0.950.05.00.00 | 1 | GCO-DP-23-47<br>GCO-DP-23-57 |  |

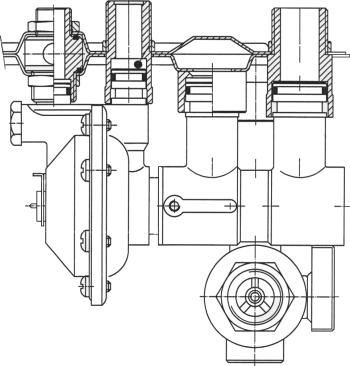
|     |    |                                              |              |                 |   |                                                                                                                                                                                                                                                     |                                                                                     |
|-----|----|----------------------------------------------|--------------|-----------------|---|-----------------------------------------------------------------------------------------------------------------------------------------------------------------------------------------------------------------------------------------------------|-------------------------------------------------------------------------------------|
| 7.  | 22 | Подузел клапана RF2                          | 860.10.70.00 | Z0.560.10.70.00 | 1 | GCO-DP-23-37<br>Соединён с панелем WEX 22                                                                                                                                                                                                           |  |
| 69. |    | Прокладки доля котла<br>(ремонтный комплект) | 510.95.00.00 | Z0.560.00.02.00 | 1 | <b>GCO-DP-23-47</b><br><b>GCO-DP-23-57</b><br>Состев комплекта:<br>1. прокладка 560.00.00.26 – 3 шт<br>2. прокладка 560.00.00.47 – 2 шт<br>3. прокладка 560.00.00.30 – 2 шт<br>4. прокладка 560.00.00.29 – 4 шт<br>5. прокладка 560.00.00.27 – 4 шт |                                                                                     |