



KATALOG CZĘŚCI ZAMIENNYCH

Kotłów gazowych centralnego ogrzewania

SPARE PARTS CATALOGUE

For gas central heating boilers

КАТАЛОГ ЗАПАСНЫХ ЧАСТЕЙ

газовых котлов центрального отопления

ERSATZTEILKATALOG



MiniMax Elegance 24/24	GCO-DP-13-10-24/24	WKD148x.00.00.00
MiniMax Elegance 13/24	GCO-DP-13-10-13/24	WKD166x.00.00.00
MiniMax Elegance 21/21	GCO-DP-13-10-21/21	WKD167x.00.00.00
MiniMax Elegance turbo 24/24	GCO-DP-21-03-24/24	WKD162x.00.00.00
MiniMax Elegance turbo 21/21	GCO-DP-21-03-21/21	WKD163x.00.00.00
MiniMax Elegance turbo 29/29	GCO-DP-21-03-29/29	WKD164x.00.00.00

termet s.a.

ul. Długa 13, 58-160 Świebodzice

tel. (74) 854-04-46-serwis; fax. (74) 854-05-42

Dział Sprzedaży: tel. (74) 854-15-05; telefax (74) 854-07-03

<http://www.termet.com.pl>

e-mail: market@termet.com.pl, termet@termet.com.pl serwis@termet.com.pl

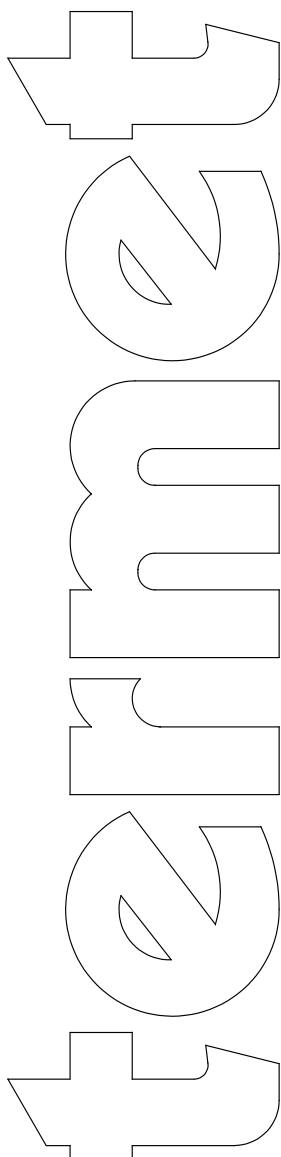

WPROWADZENIE

Katalog części zamiennych kotła grzewczego przeznaczony jest głównie dla sprzedawców i punktów usługowych zajmujących się zamawianiem i rozprowadzaniem części, naprawą i konserwacją kotła w okresie gwarancyjnym i pogwarancyjnym.

Katalog zawiera rysunek zestawieniowy kotła na którym pokazane są jego części i zespoły ich położenie i sposób zamocowania w wyrobie.

Każda część na rysunku oznaczona jest numerem (pozycją), pod którym w odpowiedniej tabeli podawane są: nazwa, nr rysunku oraz opis miejsca zamontowania.

Te części, których nie można było pokazać na rysunku występują w tabelach pod odpowiednią liczbą porządkową.

Przy zamawianiu określonych części należy powołać się na niniejszy katalog podając pełną nazwę części lub zespołu oraz nr rysunku.

INTRODUCTION

Spare parts catalogue is dedicated mainly for salesmen and servicing stations that deal with ordering and selling spare parts for boilers as well as repairing and making all maintenance operations of boilers during guarantee period and after it.

Spare parts catalogue includes the assembly drawing of the boiler where its components, assemblies and their localisation and way of its fastening in the product are presented on.

Every spare part on the drawing has its own number (item), which is stated in a proper table with a name of a part, its drawing number and a description of the a place where a component is installed in.

The parts that could not be presented on the drawing are listed in tables below the proper ordinal number.

To order a part it is necessary to refer to this Spare Parts Catalogue and give a full name of a spare part or its drawing number.

ВВЕДЕНИЕ

Каталог запасных частей газовых котлов центрального отопления предназначен прежде всего для продавцов и фирм занимающихся сервисом, ремонтом, консервацией в течении гарантийного и после гарантийного срока. В каталоге находятся сборочный чертёж который указывает узлы и элементы котла, их расположение и метод крепления в котле.

Каждая часть на сборочном чертеже обозначена номером (позиция) под которым в соответствующей таблице находится: наименование, номер чертежа, описание места установления и вид.

Части которых не возможно указать на сборочным чертеже находятся в таблице под соответствующим порядковым номером.

При заказе определённых части надо создаться на настоящий каталог подавая полное наименование части или узла а также номер чертежа.

EINWEISUNG

Der Ersatzteilkatalog für die Heizungskessels ist hauptsächlich für Verkäufer und Kundendienst bestimmt, die sich mit Bestellen und Verteilen des Teiles, mit Reparatur und Konservierung des Kessels beschäftigen.

Das Verzeichnis enthält die Zusammenstellungszeichnung des Kessels auf welchem sind die Teile, Baugruppen, deren Platzierung und die Art des Befestigung in der Gerät, gezeigt.

Jeder Teil ist auf der Zeichnung mit eine Nummer bezeichnet (Position), unter deren, in der angemessenen Tabelle werden die Details mit der Benennung, Zeich.-Nr. und Platzierung, zu finden.

Diese Teile, die auf der Zeichnung zu zeigen nicht möglich waren, treten in den Tabellen unter angemessenen Ordnungszahl auf.

Bei Bestellung bestimmter Details sollte die Benennung oder Bezeichnung der Teile und die Zeichnungsnummer genannt werden.

Tabela 1 / Table 1

Nazwa / typ / numer kotła <i>Name/ type/ number of boiler</i>			Data / numer seryjny wprowadzenia pomy OTMSL 15/5 <i>Date / serial number to introduce production with OTMSL 15/5 pump</i>	
MiniMax Elegance 24/24	GCO-DP-13-10-24/24	WKD148x.00.00.00	2014-03	1481/PL/00132/1409
MiniMax Elegance 13/24	GCO-DP-13-10-13/24	WKD166x.00.00.00		1661/PL/00192/1409
MiniMax Elegance 21/21	GCO-DP-13-10-21/21	WKD167x.00.00.00		
MiniMax Elegance turbo 24/24	GCO-DP-21-03-24/24	WKD162x.00.00.00		1621/RO/00504/1408
MiniMax Elegance turbo 21/21	GCO-DP-21-03-21/21	WKD163x.00.00.00		1631/00354/1408
MiniMax Elegance turbo 29/29	GCO-DP-21-03-29/29	WKD164x.00.00.00		1645/00373/1408

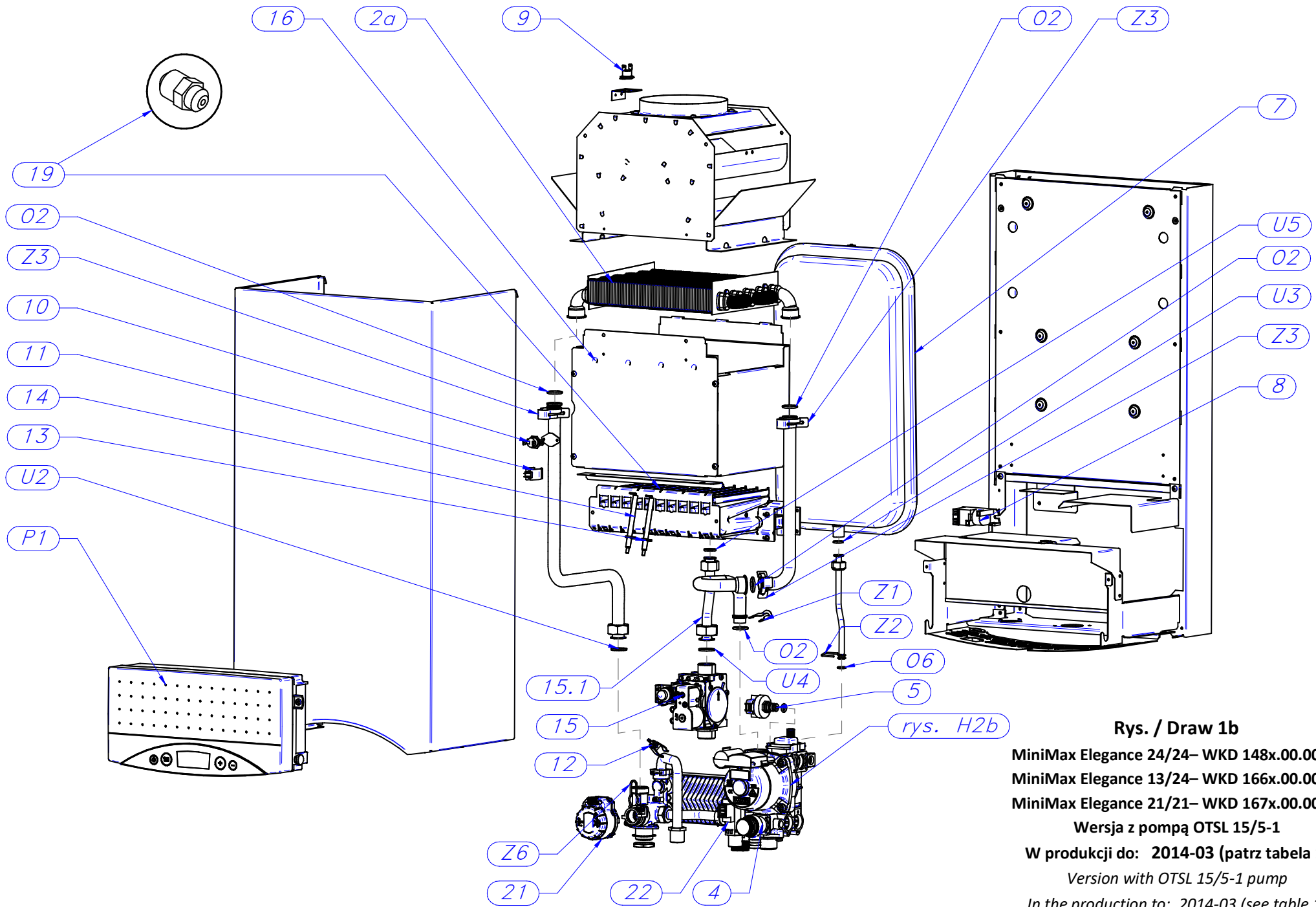

Rys. / Draw 1b

MiniMax Elegance 24/24– WKD 148x.00.00.00

MiniMax Elegance 13/24– WKD 166x.00.00.00

MiniMax Elegance 21/21– WKD 167x.00.00.00

Wersja z pompą OTSL 15/5-1

W produkcji do: 2014-03 (patrz tabela 1)

Version with OTSL 15/5-1 pump

In the production to: 2014-03 (see table 1)

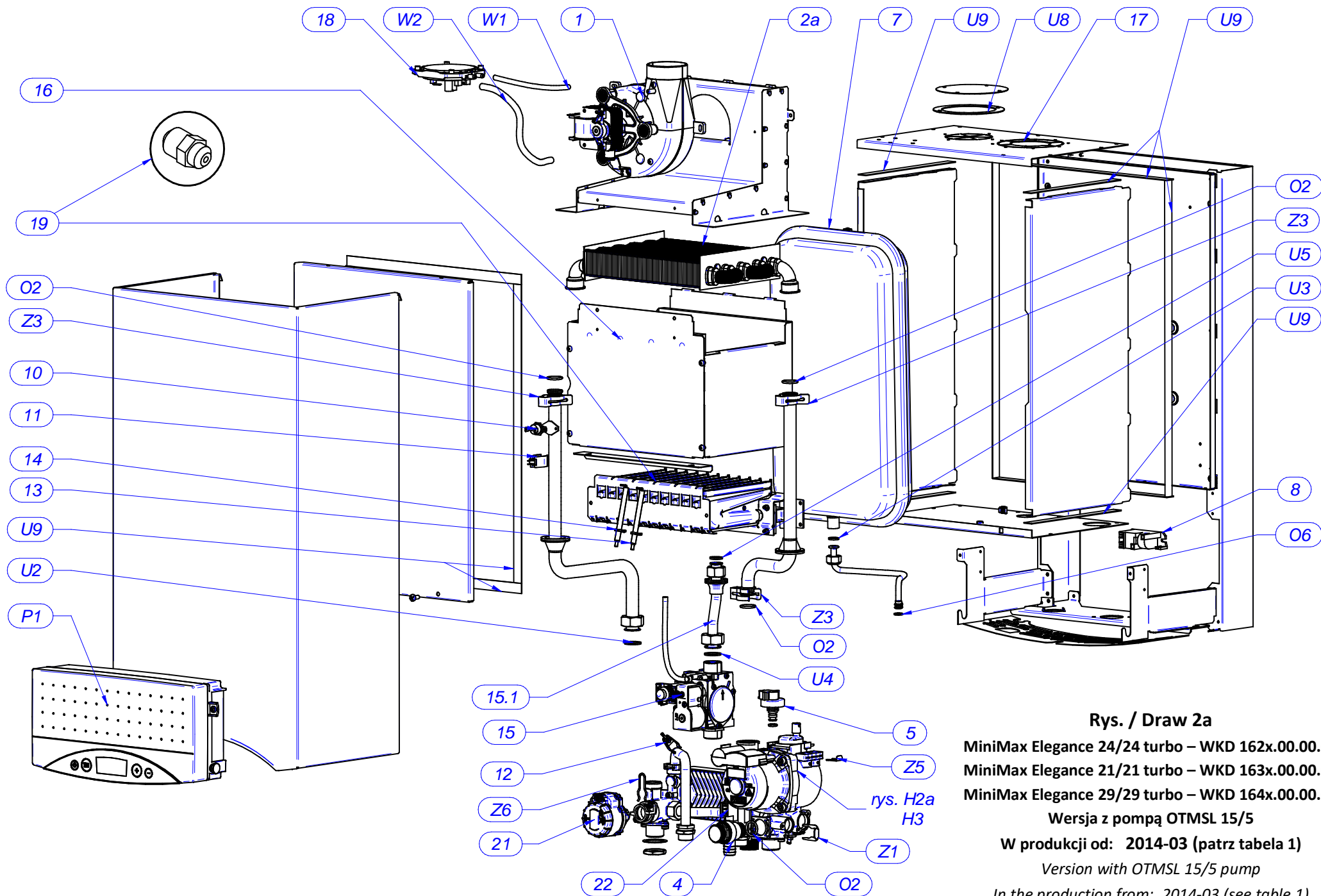

Rys. / Draw 2a

MiniMax Elegance 24/24 turbo – WKD 162x.00.00.00

MiniMax Elegance 21/21 turbo – WKD 163x.00.00.00

MiniMax Elegance 29/29 turbo – WKD 164x.00.00.00

Wersja z pompą OTMSL 15/5

W produkcji od: 2014-03 (patrz tabela 1)

Version with OTMSL 15/5 pump

In the production from: 2014-03 (see table 1)

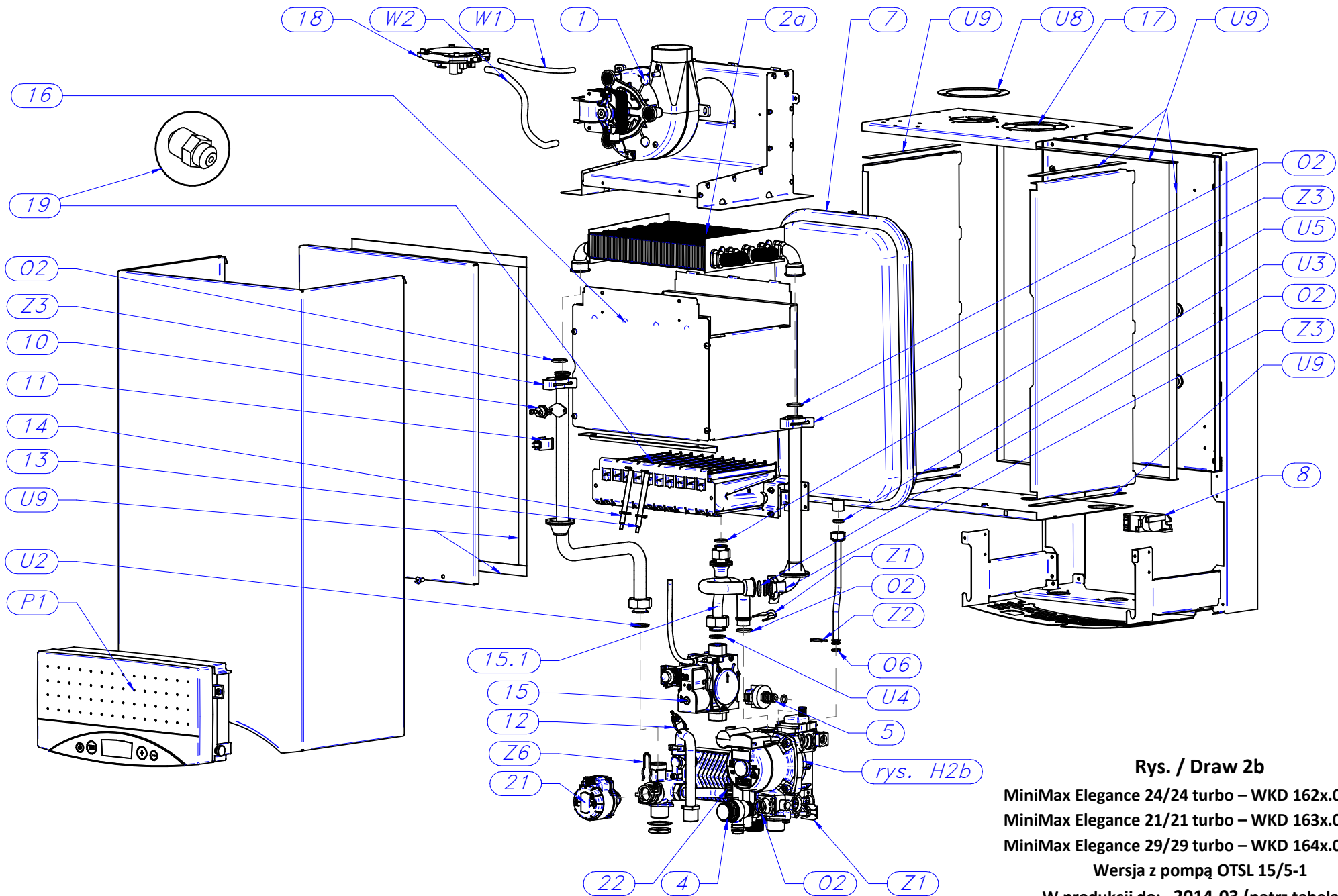

Rys. / Draw 2b

MiniMax Elegance 24/24 turbo – WKD 162x.00.00.00

MiniMax Elegance 21/21 turbo – WKD 163x.00.00.00

MiniMax Elegance 29/29 turbo – WKD 164x.00.00.00

Wersja z pompą OTSL 15/5-1

W produkcji do: 2014-03 (patrz tabela 1)

Version with OTSL 15/5-1 pump

In the production to: 2014-03 (see table 1)

Rys. / Draw

H2a

Hydroblok z pompą OTMSL 15/5

W produkcji od: 2014-03 (patrz tabela 1)

Hydraulic group with OTMSL 15/5 pump

In the production from: 2014-03 (see table 1)

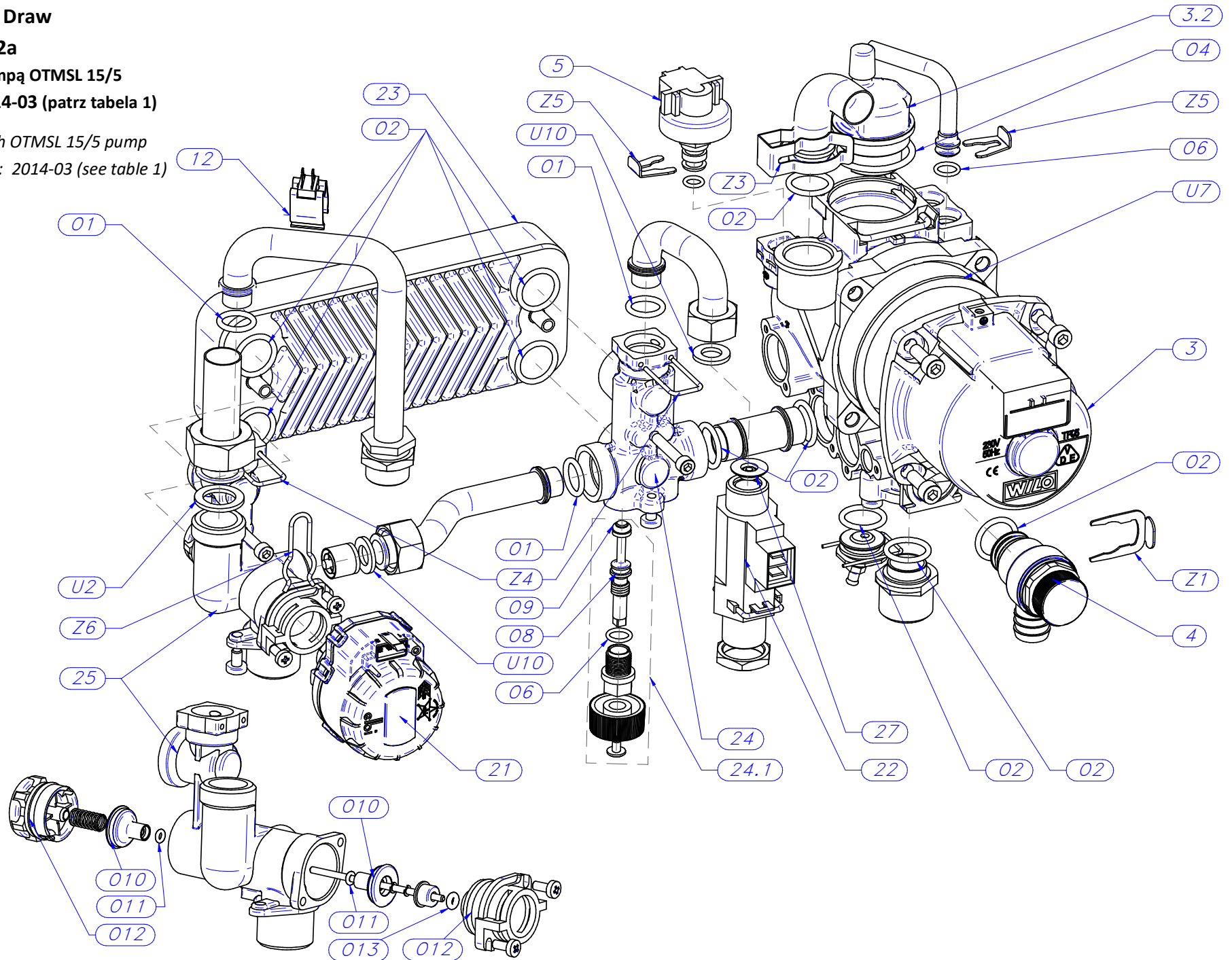

Rys. / Draw

H2b

Hydroblok z pompą OTSL 15/5-1

W produkcji do: 2014-03 (patrz tabela 1)

Hydraulic group with OTSL 15/5-1 pump

In the production to: 2014-03 (see table 1)

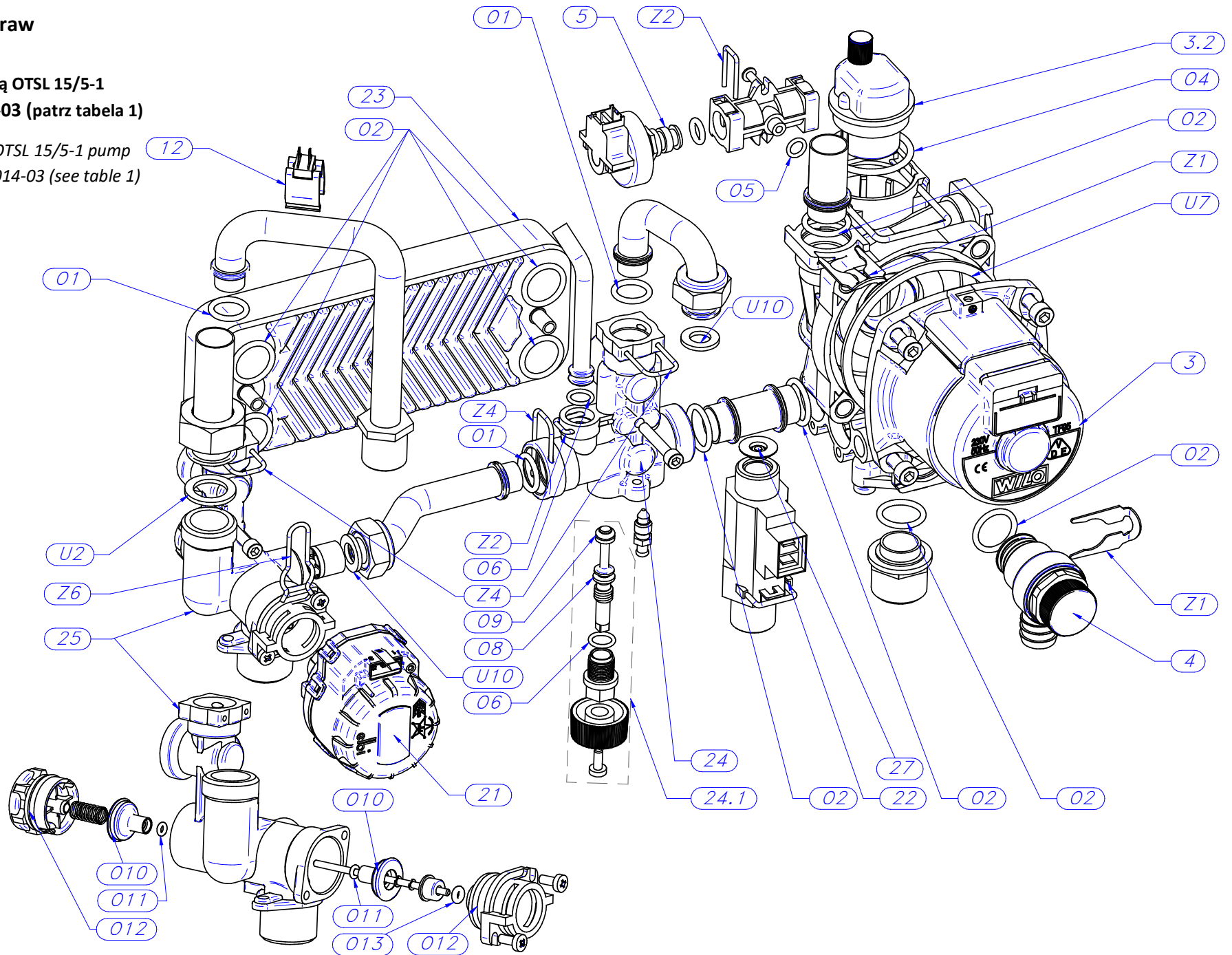

Rys. / Draw

H3

Hydroblok z pompą OTMSL 15/5-1

W produkcji od: 2015-05

Hydraulic group with OTMSL 15/5-1 pump

In the production from: 2015-05

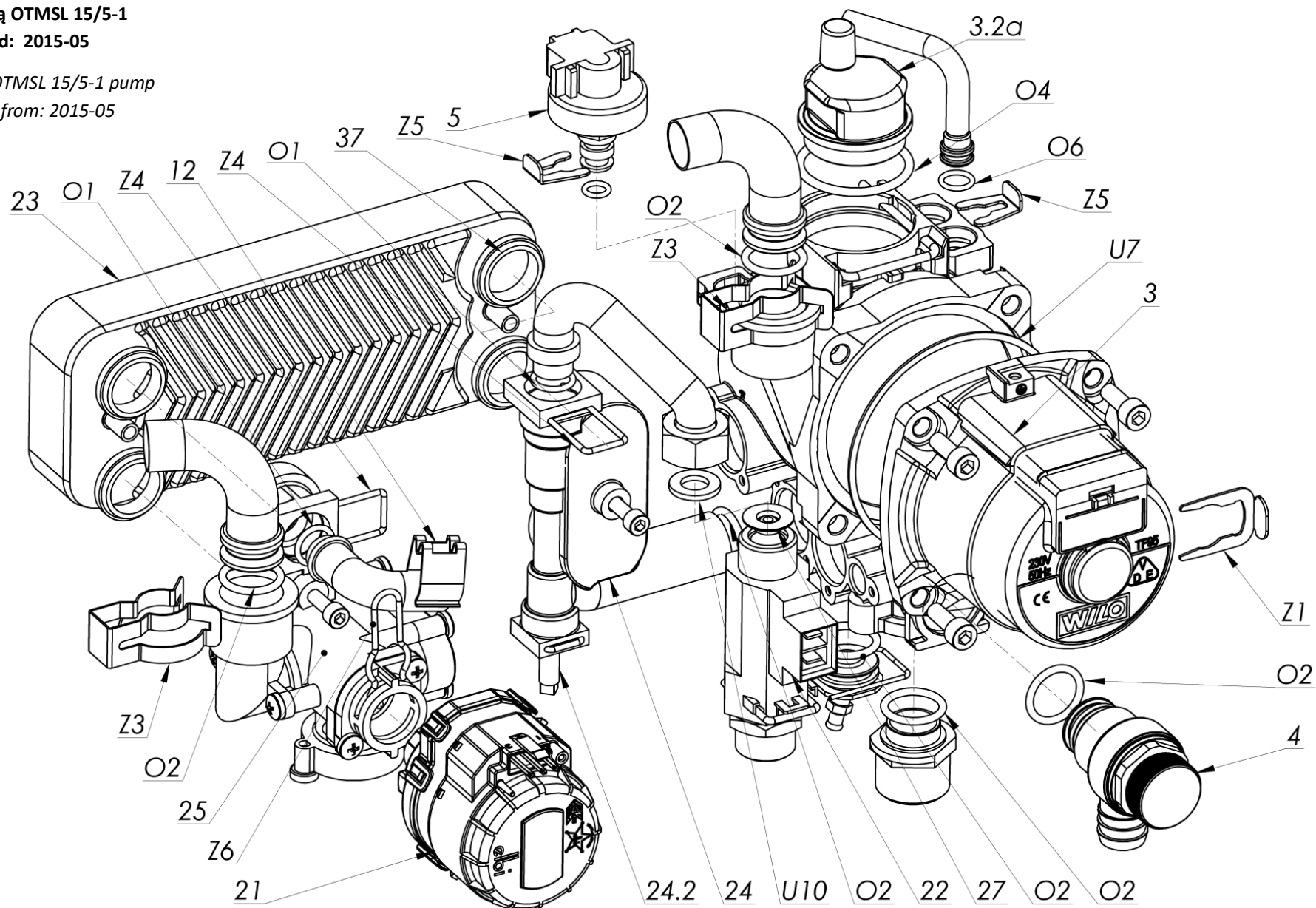

Poz. Item.	Nazwa Name of a part Наименование узла Benennung	Numer rysunku Drawing number № чертежа Zeich.Nr	w produkcji... in the production... на производстве... während der Herstellung...		Ilość Quantity К-во шт. Menge	Miejsce montażu Remark Draw Поз. на рисунке Platzierung Zeich.Nr	Widok poglądowy Drawing Рисунок Zeichnung
			...do ...to ...K ...bis zu	...od ...from .. OT ...bis seit			

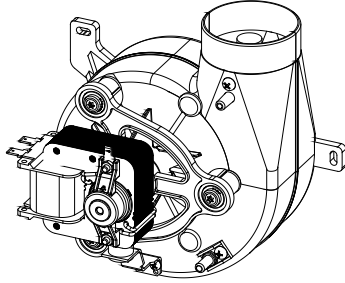
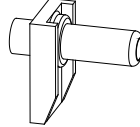
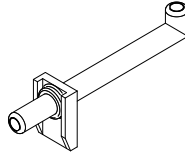
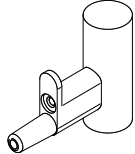
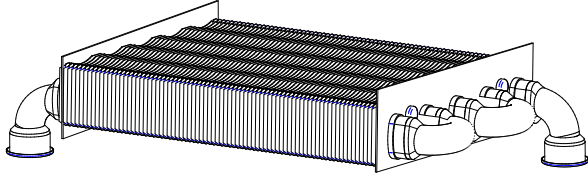
1a.	Wentylator Fan Вентилятор Bläser	Z3000.08.00.00 EV GOLD/C/V/120/M25CCO LN Natalini	30.06.2012		1	2a, 2b	
1b.		Z1700.08.00.00 EV GOLD/C/S/V/120/M25CCO LN Natalini		01.07.2012	1		
1.1.	Sonda Ø6 x 5 Probe Ø6 x 5 Зонд Ø6 x 5 Sonde Ø6 x 5	Z3000.08.00.01			1	Wchodzi do: Poz. 1a	
1.2.		Z1700.08.00.01			1	Wchodzi do: Poz. 1b	
1.3.	Zwęzka LN Orifice LN Переход LN Reduktionsmuffe LN	Z3000.08.00.02			1	Wchodzi do: Poz. 1a i 1b	
2.	Wymiennik ciepła spaliny- woda Flue gas – water Exchange Теплообменник продукты сгорания-вода Abgas-Wasser Wärmetauscher	Z0700.06.00.00 PR18751007 – 78 lub / or / или/oder Z0700.16.00.00 2.15 35.079.05.C – 79	–	–	1	1a, 2a 1b, 2b	

Poz. Item.	Nazwa Name of a part Наименование узла Benennung	Numer rysunku Drawing number № чертежа Zeich.Nr	w produkcji... in the production... на производстве... während der Herstellung...		Ilość Quantity К-во шт. Menge	Miejsce montażu Remark Draw Поз. на рисунке Platzierung Zeich.Nr	Widok poglądowy Drawing Рисунок Zeichnung	
			...do ...to ...K ...bis zu	...od ...from ...от ...bis seit				

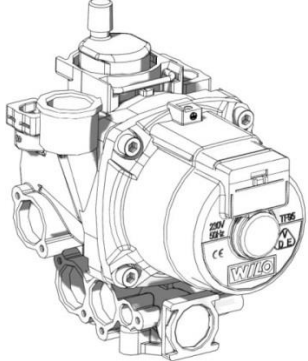
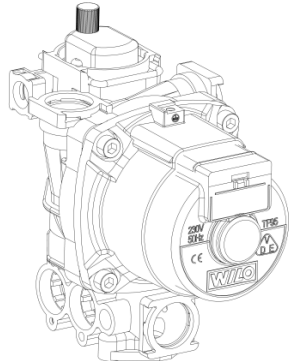
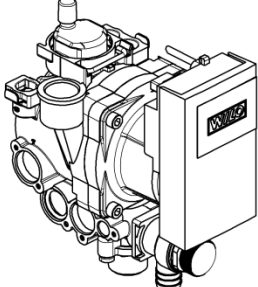
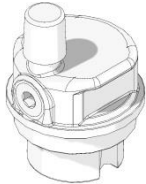
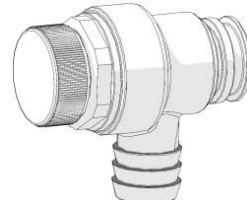
3a.	Pompa wodna Water pump Водяной насос Wasserpumpe	Z1480.50.04.00 OTMSL INT 15/5		2014-03	1	1a, 2a H2a, H3		
3b.		Z1480.01.04.00 OTSL 15/5-1 INT - na rynki UE EU markets рынки EU EU-Märkte	2014-03		1	1b, 2b H2b		
3c.		Z1480.01.14.00 OTSL 15/5-1 INT - na rynki poza UE on markets outside the EU на рынках за пределами EU auf Märkten außerhalb der EU						
3d.		Z2430.01.04.00 Yonos PARA 15/7 PWM		2015-09		1	1a, 2a H3	
3.1a	Odpowietrznik z uszczelką Air vent with a gasket Воздухоотводчик с прокладкой Entlüfter mit Dichtung	Z1480.50.04.21		2014-03	1	Wchodzi do: Poz. 3a H2a, H3		
3.1b		Z0700.01.04.20	2014-03		1	Wchodzi do: Poz. 3b H2b		
4.	Zawór bezpieczeństwa Safety valve Предохранительный клапан Sicherheitsventil 3 bar	Z0700.01.06.00	-	-	1	1a, 2a 1b, 2b H2a H2b H3		

Poz. Item.	Nazwa Name of a part Наименование узла Benennung	Numer rysunku Drawing number № чертежа Zeich.Nr	w produkcji... in the production... на производстве... während der Herstellung...		Ilość Quantity К-во шт. Menge	Miejsce montażu Remark Draw Поз. на рисунке Platzierung Zeich.Nr	Widok poglądowy Drawing Рисунок Zeichnung
			...do ...to ...K ...bis zu	...od ...from .. от ...bis seit			

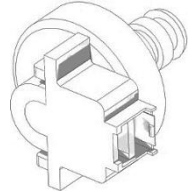
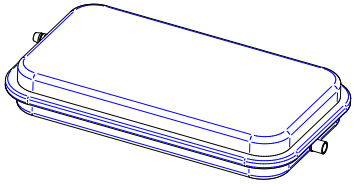
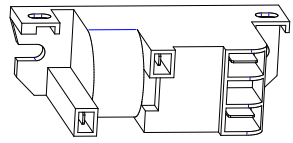
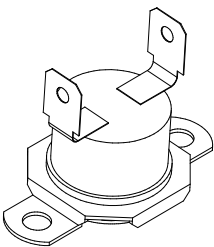
5.	Przetwornik ciśnienia z uszczelką <i>Pressure transducer with a gaske</i> Преобразователь давления с прокладкой <i>Druckumsetzer</i>	Z1480.18.00.00 TCHBB00 lub / or / или / oder Z1480.08.00.00 OTMA 400.761/D	-	-	1	1a, 2a 1b, 2b H2a H2b H3	
7.	Naczynie wyrównawcze (Zbiornik kompensacyjny) <i>Compensation tank</i> Расширительный мембранный бак (компенсационный бак) <i>Ausdehnungsgefäß</i>	Z0700.17.00.00 RP 250 Lt6	-	-	1	1a, 2a 1b, 2b	
8.	Generator iskry <i>Spark generator</i> Генератор искры <i>Funkegenerator</i>	Z1480.10.00.00 <i>(nieaktualny)</i>	-	-	1	1a, 2a 1b, 2b	 Z1480.10.00.00
		Z1480.00.12.00 <i>(zamiennik za Z1480.10.00.00)</i> <i>(replacement for Z1480.10.00.00)</i>	-	-	1	1a, 2a 1b, 2b	
9.	Ogranicznik temperatury 75°C <i>Temperature limiter 75°C</i> Ограничитель температуры 75°C <i>Temperaturbegrenzer 75°C</i>	Z0560.71.22.00 2455R	-	-	1	1a 1b	
10.	Ogranicznik temperatury 95°C <i>Temperature limiter 95°C</i> Ограничитель температуры 95°C <i>Temperaturbegrenzer 95°C</i>	Z0700.71.21.00 2455R lub / or / или/oder Z0560.71.21.00 2455R	-	-	1	1a, 2a 1b, 2b	

Poz. Item.	Nazwa Name of a part Наименование узла Benennung	Numer rysunku Drawing number № чертежа Zeich.Nr	w produkcji... in the production... на производстве... während der Herstellung...		Ilość Quantity К-во шт. Menge	Miejsce montażu Remark Draw Поз. на рисунке Platzierung Zeich.Nr	Widok poglądowy Drawing Рисунок Zeichnung
			...do ...to ...K ...bis zu	...od ...from .. от ...bis seit			

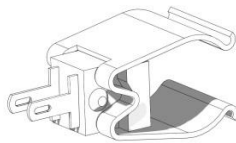
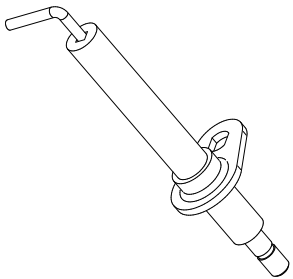
11.	Czujnik NTC stykowy Contact NTC sensor Датчик NTC контактный NTC Temperaturfühler	Z1460.00.90.00 lub / or / или/oder	-	-	1	1a, 2a 1b, 2b	
		Z1780.00.90.00 β= 3977±1% Ø18	-	-	2	Dla PWM For PWM	
12.		Z1480.00.91.00 lub / or / или/oder	-	-	1	1a, 2a 1b, 2b H2a, H2b, H3	
		Z1780.00.91.00 β= 3977±1% Ø14					
13.	Elektroda kontroli płomienia Flame – control electrode Электрод контроля пламени Flammekontrollelektrode	Z0560.00.03.00	30.08.2013		1	1a, 2a 1b, 2b	
		Z0850.00.11.00		01.09.2013			
Elektroda Z0850.00.11.00 jest zamiennikiem dla Z0560.00.03.00 Electrode Z0850.00.11.00 is substituted for Z0560.00.03.00							
14.	Elektroda zapalająca Ignition electrode Зажигающий электрод Zündelektrode	Z0560.00.03.00			1	1a, 2a 1b, 2b	
15.	Zespół gazowy Gas unit Газовый узел Gasventil	Z1490.03.00.00 VGU56S A1109	-	-	1	1a, 2a 1b, 2b	
		Z0900.03.00.00 845 SIGMA SIT					
Dokonując zakupu zespołu gazowego poz. 15. w razie konieczności należy dodatkowo dokupić Podz. rury gazowej poz. 15.1 zgodnie z tabelą.							

Poz. Item.	Nazwa Name of a part Наименование узла Benennung	Numer rysunku Drawing number № чертежа Zeich.Nr	w produkcji... in the production... на производстве... während der Herstellung...		Ilość Quantity К-во шт. Menge	Miejsce montażu Remark Draw Поз. на рисунке Platzierung Zeich.Nr	Widok poglądowy Drawing Рисунок Zeichnung
			...do ...to ...K ...bis zu	...od ...from .. OT ...bis seit			

15.1.	Podz. rury gazowej Gas pipe газовой трубой Gasrohr	Zespół gazowy Gas unit Poz. / Item: 15	Podz. rury gazowej Gas pipe Poz. / Item: 15.1	MiniMax 24/24	MiniMax 13/24	MiniMax 21/21	MiniMax turbo 24/24	MiniMax turbo 21/21	MiniMax turbo 29/29
		Z0900.03.00.00 845 SIGMA SIT	Z1020.21.00.00	■	■	■	■	■	■
		Z1490.03.00.00 VGU56S A1109	Z1020.20.00.00	■	■	■	■	■	■

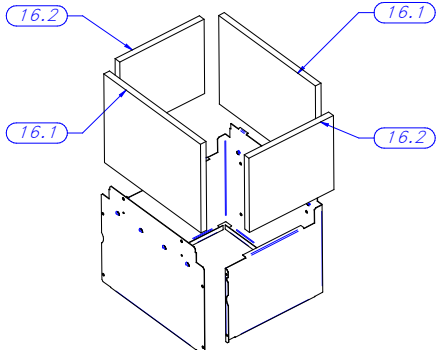
16.	Okładzina Plate Облицовка Isolierung	według tabeli accordance with table ↓	-	-			1a, 2a 1b, 2b		
-----	---	---	---	---	--	--	------------------	---	--

		MiniMax 24/24	MiniMax 13/24	MiniMax 21/21	MiniMax Turbo 24/24	MiniMax Turbo 21/21	MiniMax Turbo 29/29
16.1	Z0700.00.01.03	-	2	-	2	2	2
16.2	Z0700.00.01.04	-	2	-	2	2	2

2 – Ilość szt. w wyrobie / Quantity / К-во шт. / Menge

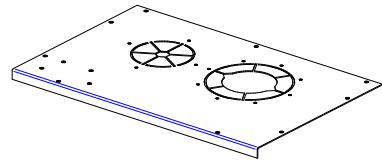
17.	Podzespół osłony górnej Top cover Подузел верхней облицовки Bauteil der Oberhaube	Z0675.00.14.00	-	-	1		2a 2b		
-----	--	----------------	---	---	---	--	----------	--	--

Poz. Item.	Nazwa Name of a part Наименование узла Benennung	Numer rysunku Drawing number № чертежа Zeich.Nr	w produkcji... in the production... на производстве... während der Herstellung...		Ilość Quantity К-во шт. Menge	Miejsce montażu Remark Draw Поз. на рисунке Platzierung Zeich.Nr	Widok poglądowy Drawing Рисунок Zeichnung
			...do ...to ...K ...bis zu	...od ...from ...от ...bis seit			

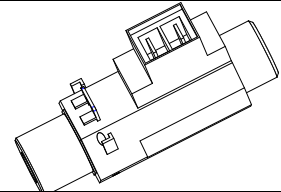
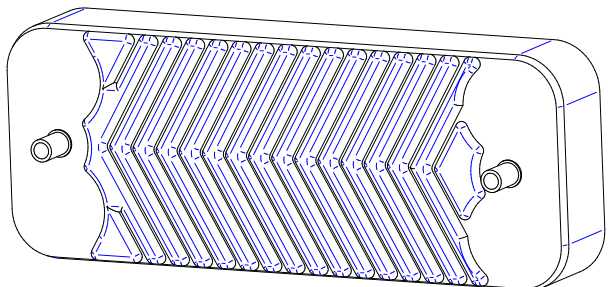
21.	Silnik zaworu trójdrożnego <i>Engine of 3-way valve</i> Двигатель трёхходового клапана <i>Dreiwegeventilsmoto</i>	Z1480.01.05.00	-	-	1	1a, 2a 1b, 2b H2a, H2b H3	
22.	Czujnik przepływu w.u. <i>Domestic water flow switch</i> Датчик протока хозяйственной воды <i>Warmwasserdurchflussfühler</i>	Z0700.01.09.00	-	-	1	1a, 2a 1b, 2b H2a, H2b H3	
23.	Płyty wymiennik ciepła woda-woda <i>Plate water – water heat exchanger</i> Пластинчатый теплообменник вода-вода <i>Wasser-Wasser Plattewärmetauscher</i>	według tabeli accordance with table ↓	-	-	1	H2a, H2b H3	
			MiniMax 24/24	MiniMax 13/24	MiniMax 21/21	MiniMax Turbo 24/24	
		Z1010.01.20.00		■		■	
		Z0700.01.20.00	■	■		■	
		Z1020.01.20.00					■

Poz. Item.	Nazwa Name of a part Наименование узла Benennung	Numer rysunku Drawing number № чертежа Zeich.Nr	w produkcji... in the production... на производстве... während der Herstellung...		Ilość Quantity К-во шт. Menge	Miejsce montażu Remark Draw Поз. на рисунке Platzierung Zeich.Nr	Widok poglądowy Drawing Рисунок Zeichnung
			...do ...to ...K ...bis zu	...od ...from .. OT ...bis seit			

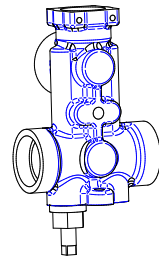
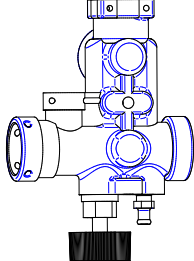
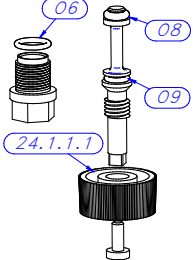
24.	Korpus zaworów <i>Body of valves</i> Корпус клапанов <i>Ventilskorps</i>	według tabeli <i>accordance with table</i>			1		 Z1480.50.02.00 <i>Mosiężny / made of brass</i>	 Z1490.01.02.00 <i>Mosiężny / made of brass</i>	
		Obowiązuje w naprawach gwarancyjnych / For guarantee repairs / Только для гарантийных ремонтов / Bei Garantiereparatur pflichtig							
		Wg rys. H2a <i>According draw H2a</i>	Wg rys. H2b <i>According draw H2b</i>	Wg rys. H3 <i>According draw H3</i>	w produkcji... <i>in the production...</i> ...od ...from		...do ...to		
		Z1490.01.02.00					03-2014	05-2015	
		Z1480.50.02.00					03-2014	05-2015	
		Z2450.60.02.00					05-2015		
		wersja niemiecka / Deutsche Version							
		Z1490.01.02.00/DE					03-2014	05-2015	
		Z1480.50.02.00/DE					03-2014	05-2015	
		Z2450.60.02.00/DE					05-2015		
24.1.	Zawór do napełniania <i>Filling Valve</i> Заправочный клапан <i>Anfüllventil</i>	Z1490.01.02.40			2015-05	-	1	H2a H2b	 Z2450.60.02.00 <i>Tworzywo sztuczne / made of plastic material</i>

Poz. Item.	Nazwa Name of a part Наименование узла Benennung	Numer rysunku Drawing number № чертежа Zeich.Nr	w produkcji... in the production... на производстве... während der Herstellung...		Ilość Quantity К-во шт. Menge	Miejsce montażu Remark Draw Поз. на рисунке Platzierung Zeich.Nr	Widok poglądowy Drawing Рисунок Zeichnung
			...do ...to ...K ...bis zu	...od ...from .. от ...bis seit			

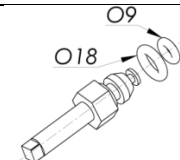
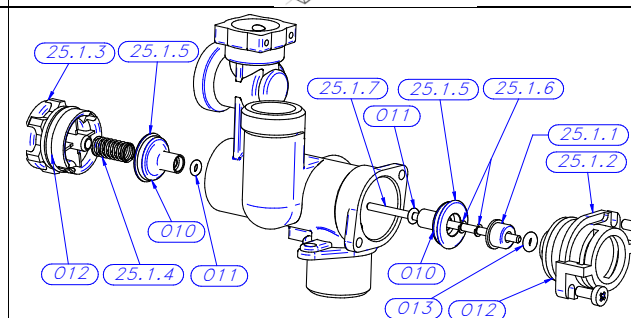
24.1.1	Zestaw naprawczy korpusu zaworów <i>Repair set for a supplying valve</i> Ремонтный комплект заправочного клапана Anfüllventil - Reparatursatz	Z1490.01.02.30	2015-05	-	1	Poz.24.1	<table border="1"> <thead> <tr> <th>Poz.</th> <th>Nazwa</th> <th>Nr rys.</th> <th>Szt.</th> </tr> </thead> <tbody> <tr> <td>O6</td> <td>∅9,25x∅1,78</td> <td>0700.01.00.10</td> <td>1</td> </tr> <tr> <td>O8</td> <td>∅ 5,28 x∅1,78</td> <td>0700.01.03.04</td> <td>1</td> </tr> <tr> <td>O9</td> <td>∅ 1,8 x∅2,65</td> <td>0700.01.03.02</td> <td>1</td> </tr> <tr> <td>24.1.1.1</td> <td>Pokrętko</td> <td>0700.01.03.08</td> <td>1</td> </tr> </tbody> </table>	Poz.	Nazwa	Nr rys.	Szt.	O6	∅9,25x∅1,78	0700.01.00.10	1	O8	∅ 5,28 x∅1,78	0700.01.03.04	1	O9	∅ 1,8 x∅2,65	0700.01.03.02	1	24.1.1.1	Pokrętko	0700.01.03.08	1																												
							Poz.	Nazwa	Nr rys.	Szt.																																													
O6	∅9,25x∅1,78	0700.01.00.10	1																																																				
O8	∅ 5,28 x∅1,78	0700.01.03.04	1																																																				
O9	∅ 1,8 x∅2,65	0700.01.03.02	1																																																				
24.1.1.1	Pokrętko	0700.01.03.08	1																																																				
Obowiązuje w naprawach pogwarancyjnych / For after - guarantee repairs Только для послегарантийных ремонтов / Gültig bei Reparatur nach Ablauf der Garantiezeit																																																							
24.2.	Zawór do napełniania <i>Filling Valve</i> Заправочный клапан Anfüllventil	Z2450.60.02.40	-	2015-05	1	H3																																																	
25a.	Korpus zaworu trójdrogowego <i>3-way valve body</i> Корпус трёхходового клапана Dreibegeventilskorpus	Z1490.01.01.00	2015-05	-	1	H2a H2b	 <p style="text-align: center;">Mosiężny / made of brass</p>																																																
25.1	Zestaw naprawczy zaworu trójdrogowego <i>Repair set for a 3-way valve</i> Ремонтный комплект трёхходового клапана Dreibegeventil - Reparatursatz	Z1490.01.01.30	2015-05	-	1	Poz. 25a	<table border="1"> <thead> <tr> <th>Poz.</th> <th>Nazwa</th> <th>Nr rys.</th> <th>Szt.</th> </tr> </thead> <tbody> <tr> <td>25.1.1</td> <td>Tulejka wew.</td> <td>0700.01.01.03</td> <td>1</td> </tr> <tr> <td>25.1.2</td> <td>Tulejka zew.</td> <td>0700.01.01.04</td> <td>1</td> </tr> <tr> <td>25.1.3</td> <td>Prowadnica</td> <td>0700.01.01.07</td> <td>1</td> </tr> <tr> <td>25.1.4</td> <td>Sprężyna</td> <td>0700.01.01.08</td> <td>1</td> </tr> <tr> <td>25.1.5</td> <td>Grzybek</td> <td>0700.01.01.09</td> <td>2</td> </tr> <tr> <td>25.1.6</td> <td>Zawlecza</td> <td>0700.01.01.12</td> <td>2</td> </tr> <tr> <td>25.1.7</td> <td>Oś</td> <td>0700.01.01.13</td> <td>1</td> </tr> <tr> <td>O10</td> <td>∅ 13,1x∅2,62</td> <td>0700.01.01.11</td> <td>2</td> </tr> <tr> <td>O11</td> <td>∅ 2,9x∅1,78</td> <td>0700.01.01.10</td> <td>2</td> </tr> <tr> <td>O12</td> <td>∅ 21,89x∅2,62</td> <td>0700.01.01.06</td> <td>2</td> </tr> <tr> <td>O13</td> <td>∅ 2,84x∅2,62</td> <td>0700.01.01.05</td> <td>1</td> </tr> </tbody> </table>	Poz.	Nazwa	Nr rys.	Szt.	25.1.1	Tulejka wew.	0700.01.01.03	1	25.1.2	Tulejka zew.	0700.01.01.04	1	25.1.3	Prowadnica	0700.01.01.07	1	25.1.4	Sprężyna	0700.01.01.08	1	25.1.5	Grzybek	0700.01.01.09	2	25.1.6	Zawlecza	0700.01.01.12	2	25.1.7	Oś	0700.01.01.13	1	O10	∅ 13,1x∅2,62	0700.01.01.11	2	O11	∅ 2,9x∅1,78	0700.01.01.10	2	O12	∅ 21,89x∅2,62	0700.01.01.06	2	O13	∅ 2,84x∅2,62	0700.01.01.05	1
							Poz.	Nazwa	Nr rys.	Szt.																																													
25.1.1	Tulejka wew.	0700.01.01.03	1																																																				
25.1.2	Tulejka zew.	0700.01.01.04	1																																																				
25.1.3	Prowadnica	0700.01.01.07	1																																																				
25.1.4	Sprężyna	0700.01.01.08	1																																																				
25.1.5	Grzybek	0700.01.01.09	2																																																				
25.1.6	Zawlecza	0700.01.01.12	2																																																				
25.1.7	Oś	0700.01.01.13	1																																																				
O10	∅ 13,1x∅2,62	0700.01.01.11	2																																																				
O11	∅ 2,9x∅1,78	0700.01.01.10	2																																																				
O12	∅ 21,89x∅2,62	0700.01.01.06	2																																																				
O13	∅ 2,84x∅2,62	0700.01.01.05	1																																																				
Obowiązuje w naprawach pogwarancyjnych / For after - guarantee repairs Только для послегарантийных ремонтов / Gültig bei Reparatur nach Ablauf der Garantiezeit																																																							

Poz. Item.	Nazwa Name of a part Наименование узла Benennung	Numer rysunku Drawing number № чертежа Zeich.Nr	w produkcji... in the production... на производстве... während der Herstellung...		Ilość Quantity К-во шт. Menge	Miejsce montażu Remark Draw Поз. на рисунке Platzierung Zeich.Nr	Widok poglądowy Drawing Рисунок Zeichnung
			...do ...to ...K ...bis zu	...od ...from ...от ...bis seit			

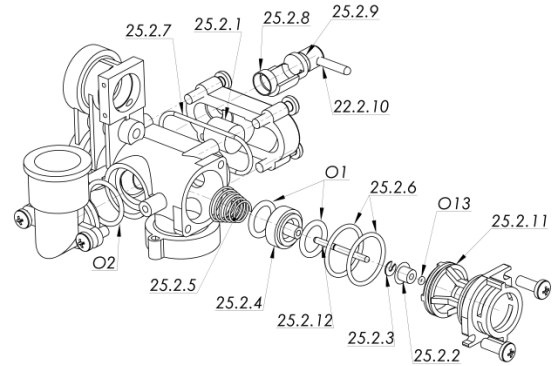
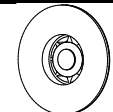
25b.	Korpus zaworu trójdrogowego 3-way valve body Корпус трёхходового клапана Dreibegeventilskorps	Z2450.60.01.00	-	2015-05	1	H3	 <p>Tworzywo sztuczne / made of plastic material</p>																																																																
	Obowiązuje w naprawach gwarancyjnych / For guarantee repairs / Только для гарантийных ремонтов / Bei Garantiereparatur pflichtig																																																																						
25.2	Zestaw naprawczy zaworu trójdrogowego Repair set for a 3-way valve Ремонтный комплект трёхходового клапана Dreibegeventil - Reparatursatz	Z2450.60.01.30	-	2015-05	1	Poz. 25b	<table border="1"> <thead> <tr> <th>Poz.</th> <th>Nazwa</th> <th>Nr rys.</th> <th>Szt.</th> </tr> </thead> <tbody> <tr> <td>25.2.1</td> <td>Zespół zaworu HDS 15-300</td> <td>2450.60.01.15</td> <td>1</td> </tr> <tr> <td>25.2.2</td> <td>Tuleja</td> <td>2450.60.01.09</td> <td>1</td> </tr> <tr> <td>25.2.3</td> <td>Zawleczka</td> <td>2450.60.01.10</td> <td>1</td> </tr> <tr> <td>25.2.4</td> <td>Grzybek zaworu</td> <td>2450.60.01.05</td> <td>1</td> </tr> <tr> <td>25.2.5</td> <td>Sprężyna</td> <td>2450.60.01.08</td> <td>1</td> </tr> <tr> <td>25.2.6</td> <td>OR \emptyset 21,95x\emptyset1,78</td> <td>2450.60.01.14</td> <td>2</td> </tr> <tr> <td>25.2.7</td> <td>OR \emptyset 40,95x\emptyset2,62</td> <td>0700.01.01.13</td> <td>1</td> </tr> <tr> <td>25.2.8</td> <td>Zawór by-pass</td> <td>2450.60.01.11</td> <td>1</td> </tr> <tr> <td>25.2.9</td> <td>OR \emptyset 6,02x\emptyset2,62</td> <td>2450.60.01.13</td> <td>1</td> </tr> <tr> <td>25.2.10</td> <td>Dźwignia</td> <td>2450.60.01.12</td> <td>1</td> </tr> <tr> <td>25.2.11</td> <td>Flansza</td> <td>2450.60.01.06</td> <td>1</td> </tr> <tr> <td>25.2.12</td> <td>Oś</td> <td>2450.60.01.04</td> <td>1</td> </tr> <tr> <td>O1</td> <td>\emptyset 13,1x\emptyset2,62</td> <td>0700.01.01.11</td> <td>2</td> </tr> <tr> <td>O2</td> <td>\emptyset 2,9x\emptyset1,78</td> <td>0700.01.01.10</td> <td>1</td> </tr> <tr> <td>O13</td> <td>\emptyset 2,84x\emptyset2,62</td> <td>0700.01.01.05</td> <td>1</td> </tr> </tbody> </table>	Poz.	Nazwa	Nr rys.	Szt.	25.2.1	Zespół zaworu HDS 15-300	2450.60.01.15	1	25.2.2	Tuleja	2450.60.01.09	1	25.2.3	Zawleczka	2450.60.01.10	1	25.2.4	Grzybek zaworu	2450.60.01.05	1	25.2.5	Sprężyna	2450.60.01.08	1	25.2.6	OR \emptyset 21,95x \emptyset 1,78	2450.60.01.14	2	25.2.7	OR \emptyset 40,95x \emptyset 2,62	0700.01.01.13	1	25.2.8	Zawór by-pass	2450.60.01.11	1	25.2.9	OR \emptyset 6,02x \emptyset 2,62	2450.60.01.13	1	25.2.10	Dźwignia	2450.60.01.12	1	25.2.11	Flansza	2450.60.01.06	1	25.2.12	Oś	2450.60.01.04	1	O1	\emptyset 13,1x \emptyset 2,62	0700.01.01.11	2	O2	\emptyset 2,9x \emptyset 1,78	0700.01.01.10	1	O13	\emptyset 2,84x \emptyset 2,62	0700.01.01.05	1
	Poz.	Nazwa	Nr rys.	Szt.																																																																			
25.2.1	Zespół zaworu HDS 15-300	2450.60.01.15	1																																																																				
25.2.2	Tuleja	2450.60.01.09	1																																																																				
25.2.3	Zawleczka	2450.60.01.10	1																																																																				
25.2.4	Grzybek zaworu	2450.60.01.05	1																																																																				
25.2.5	Sprężyna	2450.60.01.08	1																																																																				
25.2.6	OR \emptyset 21,95x \emptyset 1,78	2450.60.01.14	2																																																																				
25.2.7	OR \emptyset 40,95x \emptyset 2,62	0700.01.01.13	1																																																																				
25.2.8	Zawór by-pass	2450.60.01.11	1																																																																				
25.2.9	OR \emptyset 6,02x \emptyset 2,62	2450.60.01.13	1																																																																				
25.2.10	Dźwignia	2450.60.01.12	1																																																																				
25.2.11	Flansza	2450.60.01.06	1																																																																				
25.2.12	Oś	2450.60.01.04	1																																																																				
O1	\emptyset 13,1x \emptyset 2,62	0700.01.01.11	2																																																																				
O2	\emptyset 2,9x \emptyset 1,78	0700.01.01.10	1																																																																				
O13	\emptyset 2,84x \emptyset 2,62	0700.01.01.05	1																																																																				
Obowiązuje w naprawach pogwarancyjnych / For after - guarantee repairs Только для послегарантийных ремонтов / Gültig bei Reparatur nach Ablauf der Garantiezeit																																																																							
27.	Ogranicznik Przepływu Flow limiter Ограничитель протока Durchflussbegrenzer	Z0700.01.11.00 10 l	-	-	1	H2a H2b																																																																	

Poz. Item.	Nazwa Name of a part Наименование узла Benennung	Numer rysunku Drawing number № чертежа Zeich.Nr	w produkcji... in the production... на производстве... während der Herstellung...		Ilość Quantity К-во шт. Menge	Miejsce montażu Remark Draw Поз. на рисунке Platzierung Zeich.Nr	Widok poglądowy Drawing Рисунок Zeichnung
			...do ...to ...K ...bis zu	...od ...from ...от ...bis seit			
28	Włącznik sieciowy MRS201-3C3b <i>Power switch выключатель Stromschalter</i>	Z1780.21.05.06	-	-	1		

Rys. / Draw

S1

Panel sterowania

Control panel

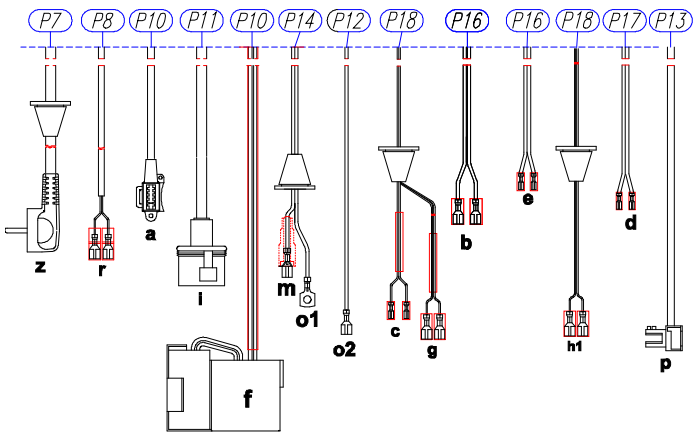
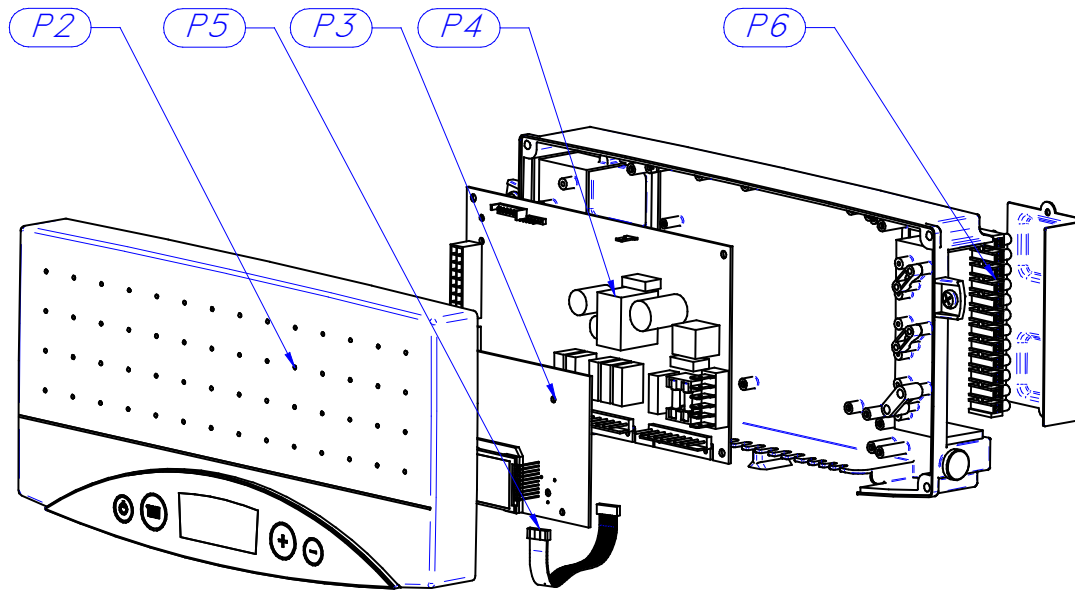

MiniMax Elegance 24/24 MiniMax Elegance 13/24
MiniMax Elegance 21/21

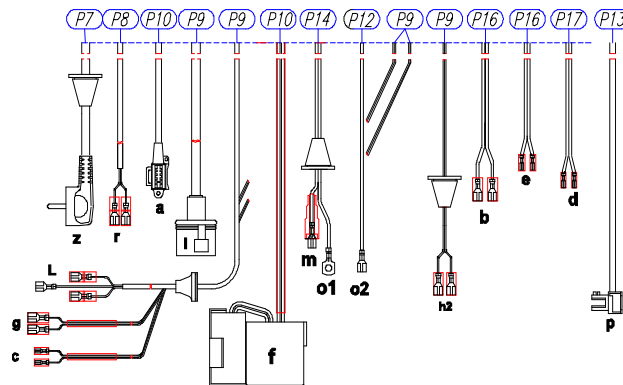

MiniMax Elegance turbo 24/24 MiniMax Elegance turbo 21/21
MiniMax Elegance turbo 29/29

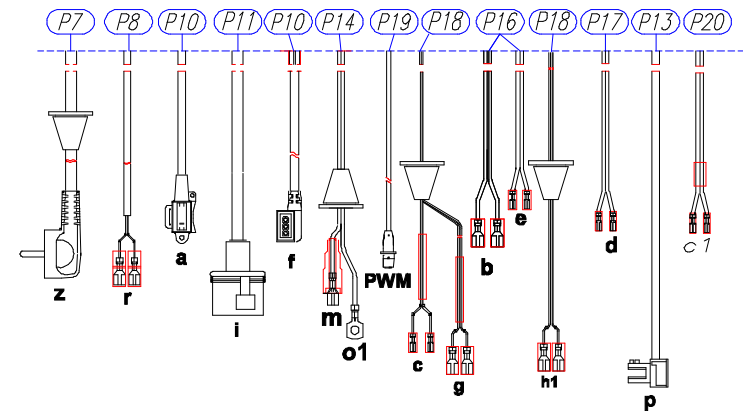

MiniMax Elegance 24/24 PWM MiniMax Elegance 13/24 PWM
MiniMax Elegance 21/21 PWM

Poz. Item.	Nazwa Name of a part Наименование узла Benennung	Numer rysunku Drawing number № чертежа Zeich.Nr	w produkcji... in the production... на производстве... während der Herstellung...		Ilość Quantity К-во шт. Menge	Miejsce montażu Remark Draw Поз. на рисунке Platzierung Zeich.Nr	Widok poglądowy Drawing Рисунок Zeichnung
			...do ...to ...K ...bis zu	...od ...from ...от ...bis seit			

P1.	Panel sterowania Control panel Панель управления Steuertafel	według tabeli accordance with table 	-	-	1	1a, 2a 1b, 2b S1	
-----	---	---	---	---	---	------------------------	--

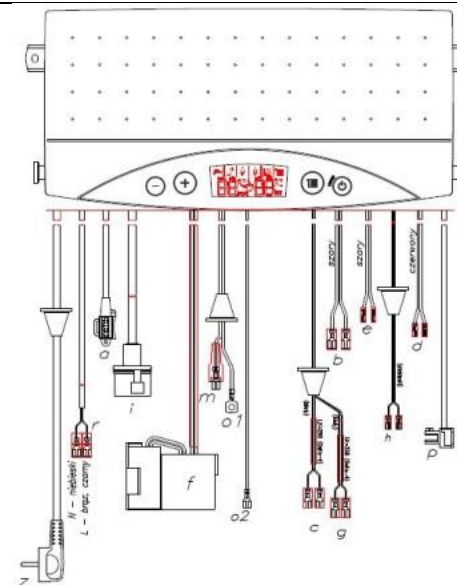

Poz. Item.	Nazwa Name of a part Наименование узла Benennung	Numer rysunku Drawing number № чертежа Zeich.Nr	w produkcji... in the production... на производстве... während der Herstellung...		Ilość Quantity К-во шт. Menge	Miejsce montażu Remark Draw Поз. на рисунке Platzierung Zeich.Nr	Widok poglądowy Drawing Рисунок Zeichnung
			...do ...to ...K ...bis zu	...od ...from ...от ...bis seit			

		w produkcji... in the production...		MiniMax Elegance	MiniMax Elegance turbo	MiniMax Elegance PWM	MiniMax Elegance turbo PWM
		...od ...from	...do ...to				
Z1480.21.00.00 (kotły z hydroblokiem mosiężnym)	-	05-2015		■			
Z1480.22.00.00	05-2015	-		■			
Z1480.23.00.00	09-2015					■	
Z1480.25.00.00 (nowy montaż przewodów)	10-2016			■			
Z1480.26.00.00 (nowy montaż przewodów)	10-2016					■	
Z1480.26.00.00L (nowy montaż przewodów) (z korpusem 1620.20.10.00)	11-2017					■	
Z1620.21.00.00 (kotły z hydroblokiem mosiężnym)	-	05-2015			■		
Z1620.22.00.00	05-2015	-			■		
Z1620.23.00.00	09-2015						■
Z1620.25.00.00 (nowy montaż przewodów)	10-2016				■		
Z1620.26.00.00 (nowy montaż przewodów)	10-2017						■

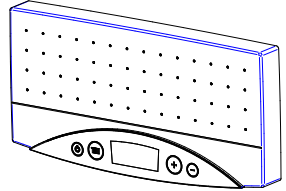

Instrukcja montażu nr IM-495:2012, IM-684:2016
Instruction of the No. IM-495: 2012, IM-684:2016

Poz. Item.	Nazwa Name of a part Наименование узла Benennung	Numer rysunku Drawing number № чертежа Zeich.Nr	w produkcji... in the production... на производстве... während der Herstellung...		Ilość Quantity К-во шт. Menge	Miejsce montażu Remark Draw Поз. на рисунке Platzierung Zeich.Nr	Widok poglądowy Drawing Рисунок Zeichnung
			...do ...to ...K ...bis zu	...od ...from .. OT ...bis seit			

P2.	Podzespół korpusu przedniego <i>Control panel front cover</i> Подузел переднего корпуса <i>Vorderkorps</i>	Z1480.20.10.00 lub Z1620.20.10.00 (do paneli Z1480.26.00.00L)	-	-	1	S1	
P3.	Płytki wyświetlacza <i>Board of display</i> Плата дисплея <i>Displayplatine</i>	Z1620.21.01.00 lub Z1620.22.01.00 (do paneli Z1480.26.00.00L)			1	S1	
P4.	Płyta sterownika <i>Control board</i> Плата управления <i>Steuerplatine</i>	Z1620.21.02.00 lub Z4340.21.02.00	-	-	1	S1	

Poz. Item.	Nazwa Name of a part Наименование узла Benennung	Numer rysunku Drawing number № чертежа Zeich.Nr	w produkcji... in the production... на производстве... während der Herstellung...		Ilość Quantity К-во шт. Menge	Miejsce montażu Remark Draw Поз. на рисунке Platzierung Zeich.Nr	Widok poglądowy Drawing Рисунок Zeichnung
			...do ...to ...K ...bis zu	...od ...from .. OT ...bis seit			

		MiniMax Elegance	MiniMax Elegance turbo	MiniMax Elegance PWM	MiniMax Elegance turbo PWM
Z1620.21.02.00		█	█		
Z4340.21.02.00		█	█	█	█



Z1620.21.02.00 – UNI02v01

Płytkę dostępną do wyczerpania zapasów



Z4340.21.02.00 – UNI02v02

Instrukcja montażu nr IM-481:2011
Instruction of the No. IM-481:2011

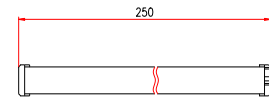
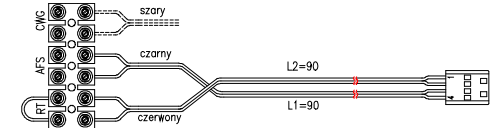
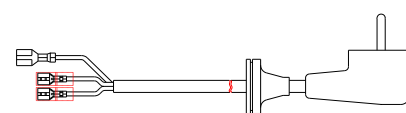
P5.	Kabel płaski wyświetlacza <i>Flat cable of the display</i> Плоский кабель дисплея <i>Displayflachkabel</i>	Z1620.21.13.00	–	–	1	S1	
P6.	Przyłącze czujników <i>Terminal of sensors</i> Присоединительные концы датчиков <i>Fühleranschluss</i>	Z1620.21.14.00	–	–	1	S1	
P7.	Przewód przyłączeniowy M1 <i>Connection wire M1</i> Присоединительный провод M1 <i>Anschlussleitung M1</i>	Z1620.21.03.00	–	–	1	S1	

Poz. Item.	Nazwa Name of a part Наименование узла Benennung	Numer rysunku Drawing number № чертежа Zeich.Nr	w produkcji... in the production... на производстве... während der Herstellung...		Ilość Quantity К-во шт. Menge	Miejsce montażu Remark Draw Поз. на рисунке Platzierung Zeich.Nr	Widok poglądowy Drawing Рисунок Zeichnung
			...do ...to ...K ...bis zu	...od ...from .. OT ...bis seit			

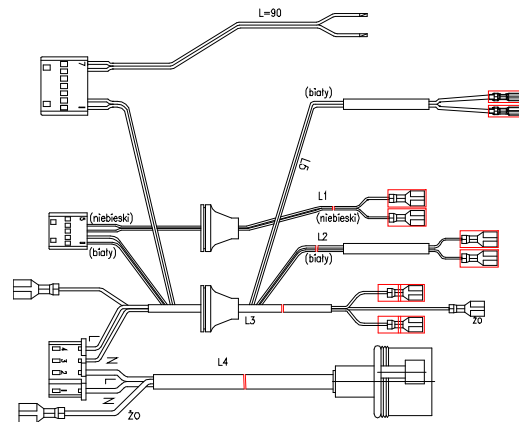
P8.	Przewód generatora iskry <i>Wire of spark generator</i> Провод генератора искры <i>Leitung des Funkegenerators</i>	Z1620.21.04.00	-	-	1	S1												
P9.	Zespół przewodu czujników <i>Wires unit of sensors</i> Узел проводов датчиков <i>Leitungssatz des Fühlers</i>	według tabeli <i>accordance with table</i> ↓	2016/10	-	1	S1												
		<table border="1"> <thead> <tr> <th></th> <th>MiniMax Elegance</th> <th>MiniMax Elegance turbo</th> <th>MiniMax Elegance PWM</th> <th>MiniMax Elegance turbo PWM</th> </tr> </thead> <tbody> <tr> <td>Z1620.21.06.00</td> <td></td> <td></td> <td></td> <td></td> </tr> </tbody> </table>					MiniMax Elegance	MiniMax Elegance turbo	MiniMax Elegance PWM	MiniMax Elegance turbo PWM	Z1620.21.06.00							
	MiniMax Elegance	MiniMax Elegance turbo	MiniMax Elegance PWM	MiniMax Elegance turbo PWM														
Z1620.21.06.00																		
P10.	Przewód pompy i zaworu <i>Wire of a pump and Valve</i> Провод насоса и клапана <i>Leitung der Pumpe und Ventil</i>	według tabeli <i>accordance with table</i> ↓	-	-	1	S1												

Poz. Item.	Nazwa Name of a part Наименование узла Benennung	Numer rysunku Drawing number № чертежа Zeich.Nr	w produkcji... in the production... на производстве... während der Herstellung...		Ilość Quantity К-во шт. Menge	Miejsce montażu Remark Draw Поз. на рисунке Platzierung Zeich.Nr	Widok poglądowy Drawing Рисунок Zeichnung
			...do ...to ...K ...bis zu	...od ...from ...OT ...bis seit			

		w produkcji... in the production ...		MiniMax Elegance	MiniMax Elegance turbo	MiniMax Elegance PWM	MiniMax Elegance turbo PWM	
		...od ...from	...do ...to					
	Z1620.21.05.00		05-2015					
	Z1620.22.05.00		05-2015					
	Z4340.21.10.00		09-2015					

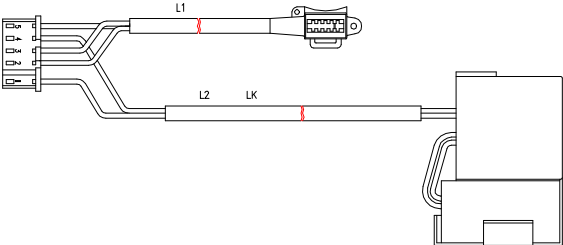
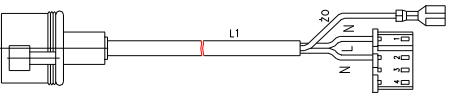
P11.	Przewód zespołu gazowego Wire of gas valve Провод газового узла Gasrentilleitung	według tabeli accordance with table ↓	-	-	1	S1	
			MiniMax Elegance	MiniMax Elegance turbo	MiniMax Elegance PWM	MiniMax Elegance turbo PWM	
	Z1680.21.07.00						

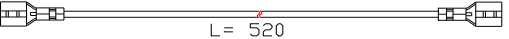
P12.	Przewód ochrony pompy Wire of pump protection Защитный кабель насоса Leitung des Pumpenschutz	według tabeli accordance with table ↓	-	-	1	S1	
------	---	--	---	---	---	----	---

Poz. Item.	Nazwa Name of a part Наименование узла Benennung	Numer rysunku Drawing number № чертежа Zeich.Nr	w produkcji... in the production... на производстве... während der Herstellung...		Ilość Quantity К-во шт. Menge	Miejsce montażu Remark Draw Поз. на рисунке Platzierung Zeich.Nr	Widok poglądowy Drawing Рисунок Zeichnung
			...do ...to ...K ...bis zu	...od ...from .. OT ...bis seit			

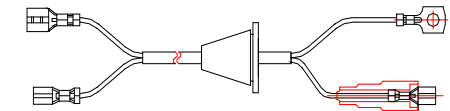
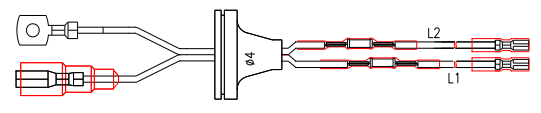
		MiniMax Elegance	MiniMax Elegance turbo	MiniMax Elegance PWM	MiniMax Elegance turbo PWM		
		Z1620.21.08.00					
P13.	Przewód czujnika ciśnienia <i>Wire of pressure sensor</i> Провод датчика давления <i>Druckfühlerleitung</i>	Z1620.21.12.00	-	-	1	S1	
P14.	Przewód czujnika płomienia <i>Wire of flame sensor</i> Провод датчика пламени <i>Leitung des Flammefühlers</i>	Z1620.21.07.00	-	-	1	S1	
P15.	Przewód zapalacza <i>Igniter's wire</i> Провод зажигания <i>Zünderleitung</i>	według tabeli accordance with table ↓	-	-	1	-	
		Z1480.00.01.00					
		Z1620.00.01.00					
							

Poz. Item.	Nazwa Name of a part Наименование узла Benennung	Numer rysunku Drawing number № чертежа Zeich.Nr	w produkcji... in the production... на производстве... während der Herstellung...		Ilość Quantity К-во шт. Menge	Miejsce montażu Remark Draw Поз. на рисунке Platzierung Zeich.Nr	Widok poglądowy Drawing Рисунок Zeichnung
			...do ...to ...K ...bis zu	...od ...from ...от ...bis seit			

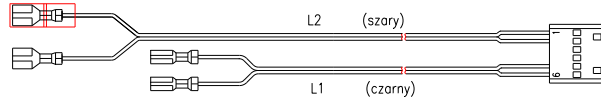
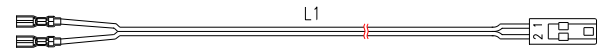
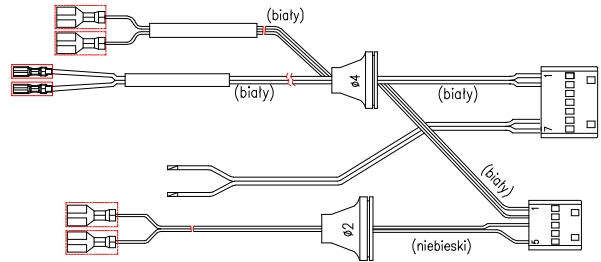
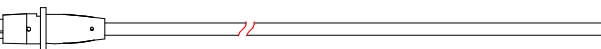
P16.	Przewód czujnika w.u i modulatora <i>Wire of sensor domestic water and modulator</i> Провод датчика хозяйственной воды и модулятора <i>Leitung des Modulators und Brauchwasserfühler</i>	Z1620.21.09.00	-	-	1	S1	
P17.	Przewód czujnika NTC WU <i>Wire of NTC sensor (domestic water)</i> Провод датчика NTC хозяйственной воды <i>NTC Brauchwasserfühlerleitung</i>	Z1620.21.11.00	-	-	1	S1	
P18.	Przewód ograniczników <i>Wire of connecting the limiter</i> Провод подлончнёвы ограничителя <i>Cable Limiter</i>	według tabeli accordance with table ↓	2016/10	-	1	S1	
		Z1480.21.09.00	MiniMax Elegance	MiniMax Elegance turbo	MiniMax Elegance PWM	MiniMax Elegance turbo PWM	
P19.	Przewód sterujący PWM	według tabeli accordance with table ↓		2015-09	1	S1	
		Z2430.01.04.02	MiniMax Elegance	MiniMax Elegance turbo	MiniMax Elegance PWM	MiniMax Elegance turbo PWM	

Poz. Item.	Nazwa Name of a part Наименование узла Benennung	Numer rysunku Drawing number № чертежа Zeich.Nr	w produkcji... in the production... на производстве... während der Herstellung...		Ilość Quantity К-во шт. Menge	Miejsce montażu Remark Draw Поз. на рисунке Platzierung Zeich.Nr	Widok poglądowy Drawing Рисунок Zeichnung
			...do ...to ...K ...bis zu	...od ...from .. OT ...bis seit			

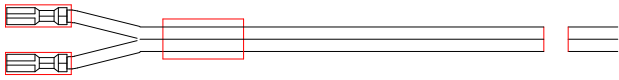
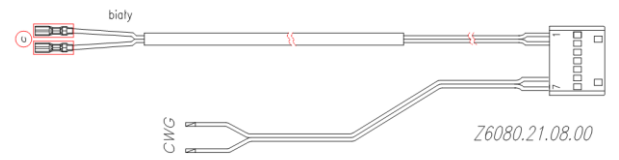
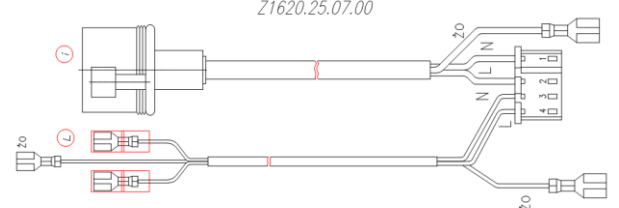
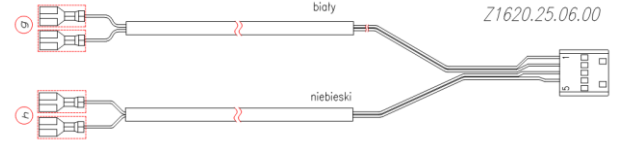
P20.	Przewód czujnika NTC CO powrót	według tabeli accordance with table ↓				2015-09	1	S1	
		MiniMax Elegance	MiniMax Elegance turbo	MiniMax Elegance PWM	MiniMax Elegance turbo PWM				
	Przewód czujnika NTC WG	Z6080.21.08.00		2016/10	1				
	Przewód wentylatora i zespołu gazowego	Z1620.25.07.00		2016/10	1				
	Przewód ograniczników	Z1620.25.06.00		2016/10	1				

Poz. Item.	Nazwa Name of a part Наименование узла Benennung	Numer rysunku Drawing number № чертежа Zeich.Nr	w produkcji... in the production... на производстве... während der Herstellung...		Ilość Quantity К-во шт. Menge	Miejsce montażu Remark Draw Поз. на рисунке Platzierung Zeich.Nr	Widok poglądowy Drawing Рисунок Zeichnung
			...do ...to ...K ...bis zu	...od ...from .. OT ...bis seit			

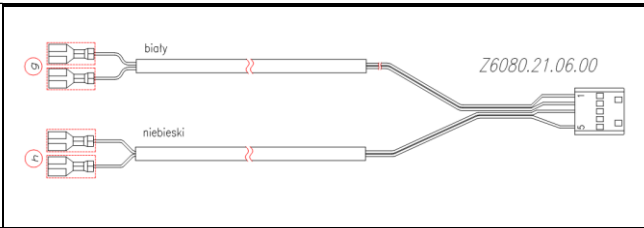
	Przewód ograniczników	Z6080.21.06.00		2016/10	1		
--	-----------------------	----------------	--	---------	---	--	---

Uszczelki / Gaskets / Прокладки / Dichtungen

Miejsce montażu Remark Draw Поз. на рисунке Platzierung Zeich.Nr		Rys. / Draw: 1b, 2b, H2b								Rys. / Draw: 1a, 2a, (H2a / H3)								Uszczelki kotła (zestaw naprawczy) Gasket for the boiler (repair set) Прокладки котла (ремонтный комплект) Dichtungen, Kessel (Reparatursatz)			
		MiniMax 24/24	MiniMax 13/24	MiniMax 21/21	MiniMax turbo 24/24	MiniMax turbo 21/21	MiniMax turbo 29/29			MiniMax 24/24	MiniMax 13/24	MiniMax 21/21	MiniMax turbo 24/24	MiniMax turbo 21/21	MiniMax turbo 29/29			MiniMax			
																		1a, 1b		MiniMax turbo 2a, 2b	
																				1480.00.99.00	
	Nazwa / Name Наименование	Nr rys. / No. № чертежа	Pość / pcs К-во шт.								Pość / pcs К-во шт.								Pość / pcs К-во шт.		
O1	Oring O-ring O-кольцо	Ø13,95xØ2,62	Z0700.01.00.11	3	3	3	3	3	3			3/4	3/4	3/4	3/4	3/4	3/4		3	3	
O2		Ø17,86xØ2,62	Z0700.01.00.14	12	12	12	12	12	12			12/9	12/9	12/9	12/9	12/9	12/9		11	11	
O4		Ø 35 xØ3	Z0700.01.04.22	1	1	1	1	1	1			1/1	1/1	1/1	1/1	1/1	1/1		1	1	
O5		Ø6,75xØ1,78	Z0700.01.00.15	1	1	1	1	1	1			-/-	-/-	-/-	-/-	-/-	-/-				
O6		Ø9,25xØ1,78	Z0700.01.00.10	2	2	2	2	2	2			2/2	2/2	2/2	2/2	2/2	2/2		1	1	
O8		Ø 5,28 xØ1,78	Z0700.01.03.04	1	1	1	1	1	1			1/-	1/-	1/-	1/-	1/-	1/-		1	1	
O9		Ø 1,8 xØ2,65	Z0700.01.03.02	1	1	1	1	1	1			1/1	1/1	1/1	1/1	1/1	1/1		1	1	
O10		Ø 13,1xØ2,62	Z0700.01.01.11	2	2	2	2	2	2			2/-	2/-	2/-	2/-	2/-	2/-		2	2	
O11		Ø 2,9xØ1,78	Z0700.01.01.10	2	2	2	2	2	2			2/-	2/-	2/-	2/-	2/-	2/-		2	2	
O12		Ø 21,89xØ2,62	Z0700.01.01.06	2	2	2	2	2	2			2/-	2/-	2/-	2/-	2/-	2/-		2	2	
O13		Ø 2,84xØ2,62	Z0700.01.01.05	1	1	1	1	1	1			1/1	1/1	1/1	1/1	1/1	1/1		1	1	
O14		Ø 14,0xØ1,8	Z0700.00.00.08	-	-	-	-	-	-			-/1	-/1	-/1	-/1	-/1	-/1		1	1	
U1		Uszczelka Gasket Прокладка	Ø18,4xØ13x2	0850.00.00.05	-	-	-	-	-	-			-/-	-/-	-/-	-/-	-/-	-/-			
U2			Ø24xØ16x2	0370.00.00.09	1	1	1	1	1	1			1/-	1/-	1/-	1/-	1/-	1/-		1	1
U3	Ø15xØ10x2 Ø14,8xØ13x2		0560.00.00.27 0300.00.00.13	1	1	1	1	1	1			1/1	1/1	1/1	1/1	1/1	1/1		1	1	
U4	Ø24xØ16x2		0560.00.00.26	1	1	1	1	1	1			1/1	1/1	1/1	1/1	1/1	1/1		1	1	
U5	Ø18,4xØ13x2		0850.00.00.06	1	1	1	1	1	1			1/1	1/1	1/1	1/1	1/1	1/1		1	1	
U6	Ø10,7xØ6,5x1,5		0560.00.00.04	-	-	-	-	-	-			-/-	-/-	-/-	-/-	-/-	-/-				
U7	Ø 85.5 x Ø76 x 2		Z0700.01.04.12	1	1	1	1	1	1			1/1	1/1	1/1	1/1	1/1	1/1				
U8	Ø 105		Z0950.10.00.12	-	-	-	1	1	1			-/-	-/-	-/-	1/1	1/1	1/1			1	
U9	15x3 L=4600mm		Z0700.00.00.13	-	-	-	1	1	1			-/-	-/-	-/-	1/1	1/1	1/1				
U10	Ø 18 x Ø10x 2		Z0700.01.00.16	2	2	2	2	2	2			2/1	2/1	2/1	2/1	2/1	2/1		2	2	
37			Z2450.60.00.14	4	4	4	4	4	4			4	4	4	4	4	4		4	4	
Z1	Zapinka Clamp Замок	I	Z0700.01.00.03	2	2	2	2	2	2			1/1	1/1	1/1	1/1	1/1	1/1				
Z2		II	Z0700.01.00.04	2	2	2	2	2	2			-/-	-/-	-/-	-/-	-/-	-/-				
Z3		III	Z0700.00.00.10																		
		Ø 18 x Ø30	Z1480.50.04.20	3	3	3	3	3	3			3/4	3/4	3/4	3/4	3/4	3/4				
		Klips	Z0720.04.00.12																		
Z4		IV	Z0700.01.00.06	3	3	3	3	3	3			2/2	2/2	2/2	2/2	2/2	2/2				
Z5		Ø9	Z1480.50.00.19	-	-	-	-	-	-			2/2	2/2	2/2	2/2	2/2	2/2				
Z6	III	Z0700.01.00.05	1	1	1	1	1	1			1/1	1/1	1/1	1/1	1/1	1/1					
W1	Wężyc silikonowy Silicone hose Силиконовый тросик	Ø4xØ7 L=210	1620.00.00.12	-	-	-	2	2	2			-/-	-/-	-/-	2/2	2/2	2/2				
W2		Ø6xØ9 L=250	1620.00.00.13	-	-	-	1	1	1			-/-	-/-	-/-	1/1	1/1	1/1				

K-612- MINIMAX ELEGANCE, MINIMAX ELEGANCE turbo

	Numer katalogu Номер каталога	Nazwa części	Наименование части	Numer rys. Drawing number № чертежа	Cena katalogowa EUR Catalogue price list EUR Каталожная цена евро
1.	K-612	Uszczelka	Прокладка	Z0300.00.00.13	0,27
2.	K-612	Czujnik różnicy ciśnień	Датчик разницы давлений	Z0310.95.10.00	11,48
3.	K-612	Uszczelka	Прокладка	Z0370.00.00.09	0,40
4.	K-612	Dysza palnika 180	Сопло горелки	Z0402.70.00.01	0,21
5.	K-612	Uszczelka	Прокладка	Z0560.00.00.26	0,53
6.	K-612	Uszczelka	Прокладка	Z0560.00.00.27	0,53
7.	K-612	Elektroda kontroli płomienia	Электрод контроля пламени	Z0560.00.03.00	2,36
8.	K-612	Elektroda Zapalająca	Зажигающий электрод	Z0560.00.03.00	2,36
9.	K-612	Ogranicznik temperatury 95°C	Ограничитель температуры 95°C	Z0560.71.21.00	5,28
10.	K-612	Ogranicznik temperatury 75°C	Ограничитель температуры 75°C	Z0560.71.22.00	2,22
11.	K-612	Dysza palnika 140	Сопло горелки	Z0568.70.00.01	0,40
12.	K-612	Podzespół osłony górnej	Подузел верхней облицовки	Z0675.00.14.00	4,02
13.	K-612	Uszczelka Oring	Прокладка O-кольцо	Z0700.00.00.08	0,27
14.	K-612	Zapinka III	Замок III	Z0700.00.00.10	0,30
15.	K-612	Uszczelka	Прокладка	Z0700.00.00.13	5,55
16.	K-612	Okładzina II	Облицовка I	Z0700.00.01.03	2,81
17.	K-612	Okładzina I	Облицовка II	Z0700.00.01.04	4,00
18.	K-612	Zapinka I	Замок I	Z0700.01.00.03	0,30
19.	K-612	Zapinka II	Замок II	Z0700.01.00.04	0,14
20.	K-612	Zapinka III	Замок III	Z0700.01.00.05	0,14
21.	K-612	Zapinka IV	Замок IV	Z0700.01.00.06	0,14
22.	K-612	Uszczelka Oring	Прокладка O-кольцо	Z0700.01.00.10	0,15
23.	K-612	Uszczelka Oring	Прокладка O-кольцо	Z0700.01.00.11	0,18
24.	K-612	Uszczelka Oring	Прокладка O-кольцо	Z0700.01.00.14	0,20
25.	K-612	Uszczelka Oring	Прокладка O-кольцо	Z0700.01.00.15	0,15
26.	K-612	Uszczelka	Прокладка	Z0700.01.00.16	0,14
27.	K-612	Uszczelka Oring	Прокладка O-кольцо	Z0700.01.01.05	0,31
28.	K-612	Uszczelka Oring	Прокладка O-кольцо	Z0700.01.01.06	0,25
29.	K-612	Uszczelka Oring	Прокладка O-кольцо	Z0700.01.01.10	0,14
30.	K-612	Uszczelka Oring	Прокладка O-кольцо	Z0700.01.01.11	0,14
31.	K-612	Uszczelka Oring	Прокладка O-кольцо	Z0700.01.03.02	0,14
32.	K-612	Uszczelka Oring	Прокладка O-кольцо	Z0700.01.03.04	0,14
33.	K-612	Uszczelka	Прокладка	Z0700.01.04.12	0,21
34.	K-612	Odpowietrznik z uszczelką	Воздухоотводчик с прокладкой	Z0700.01.04.20	12,75
35.	K-612	Uszczelka Oring	Прокладка O-кольцо	Z0700.01.04.22	0,14
36.	K-612	Zawór bezpieczeństwa 3 bar	Предохранительный клапан 3 бара	Z0700.01.06.00	5,99
37.	K-612	Czujnik przepływu w.u.	Датчик протока хозяйственной воды	Z0700.01.09.00	9,38
38.	K-612	Ogranicznik Przepływu	Ограничитель протока	Z0700.01.11.00	1,51
39.	K-612	Płyty wymiennik ciepła woda-woda	Пластинчатый теплообменник вода-вода	Z0700.01.20.00	32,92
40.	K-612	Wymiennik ciepła spaliny-woda	Теплообменник продукты сгорания-вода	Z0700.06.00.00	64,84
41.	K-612	Wymiennik ciepła spaliny-woda	Теплообменник продукты сгорания-вода	Z0700.16.00.00	83,50
42.	K-612	Naczynie wyrównawcze	Расширительный бак	Z0700.17.00.00	25,88

43.	K-612	Ogranicznik temperatury 95°C	Ограничитель температуры 95°C	Z0700.71.21.00	2,22
44.	K-612	Klips	Замок	Z0720.04.00.12	0,77
45.	K-612	Dysza palnika 85	Сопло горелки	Z0753.70.00.01	0,34
46.	K-612	Uszczelka	Прокладка	Z0850.00.00.06	0,33
47.	K-612	Elektroda kontroli płomienia	Электрод контроля пламени	Z0850.00.11.00	2,42
48.	K-612	Zespół gazowy	Газовый узел	Z0900.03.00.00	57,23
49.	K-612	Uszczelka	Прокладка	Z0950.10.00.12	0,69
50.	K-612	Dysza palnika 130	Сопло горелки	Z0951.70.00.01	0,34
51.	K-612	Dysza palnika 175	Сопло горелки	Z0952.70.00.01	0,34
52.	K-612	Dysza palnika 82	Сопло горелки	Z0953.70.00.01	0,34
53.	K-612	Dysza palnika 82	Сопло горелки	Z0953.70.00.01	0,34
54.	K-612	Dysza palnika 145	Сопло горелки	Z0954.70.00.01	0,38
55.	K-612	Płytowy wymiennik ciepła woda-woda	Пластинчатый теплообменник вода-вода	Z1010.01.20.00	30,07
56.	K-612	Czujnik różnicy ciśnień	Датчик разницы давлений	Z1010.95.10.00	12,50
57.	K-612	Czujnik różnicy ciśnień	Датчик разницы давлений	Z1010.95.30.00	14,03
58.	K-612	Płytowy wymiennik ciepła woda-woda	Пластинчатый теплообменник вода-вода	Z1020.01.20.00	31,27
59.	K-612	Podz. rury gazowej	Газовая труба	Z1020.20.00.00	
60.	K-612	zespół rury gazowej	Газовая труба	Z1020.20.00.00	
61.	K-612	Podz. rury gazowej	Газовая труба	Z1020.21.00.00	4,38
62.	K-612	zespół rury gazowej	Газовая труба	Z1020.21.00.00	4,38
63.	K-612	Czujnik różnicy ciśnień	Датчик разницы давлений	Z1020.95.10.00	12,24
64.	K-612	Czujnik różnicy ciśnień	Датчик разницы давлений	Z1020.95.40.00	10,71
65.	K-612	Czujnik różnicy ciśnień	Датчик разницы давлений	Z1060.95.30.00	12,00
66.	K-612	Czujnik różnicy ciśnień	Датчик разницы давлений	Z1060.95.40.00	12,00
67.	K-612	Czujnik NTC stykowy	Датчик NTC контактный	Z1460.00.90.00	2,74
68.	K-612	Przewód zapalacza	Продод зажигателя	Z1480.00.01.00	3,75
69.	K-612	Czujnik NTC stykowy	Датчик NTC контактный	Z1480.00.91.00	2,81
70.	K-612	Uszczelki kotła	Прокладки котла	Z1480.00.99.00	1,90
71.	K-612	Pompa wodna	Водяный насос	Z1480.01.04.00	105,00
72.	K-612	Silnik zaworu trójdrożnego	Двигатель трёхходового клапана	Z1480.01.05.00	23,59
73.	K-612	Pompa wodna	Водяный насос	Z1480.01.14.00	91,88
74.	K-612	Przetwornik ciśnienia z uszczelką	Преобразователь давления с прокладкой	Z1480.08.00.00	9,92
75.	K-612	Przetwornik ciśnienia z uszczelką	Преобразователь давления с прокладкой	Z1480.18.00.00	9,75
76.	K-612	Podzespół korpusu przedniego	Передний корпус панели	Z1480.20.10.00	14,38
77.	K-612	Panel sterowania	Панель Управления	Z1480.21.00.00	127,50
78.	K-612	Przewód ograniczników	Провод ограничителей	Z1480.21.09.00	
79.	K-612	Panel sterowania	Панель Управления	Z1480.22.00.00	
80.	K-612	Panel sterowania	Панель Управления	Z1480.23.00.00	147,50
81.	K-612	Panel sterowania	Панель Управления	Z1480.25.00.00	
82.	K-612	Panel sterowania	Панель Управления	Z1480.26.00.00	
83.	K-612	Panel sterowania	Панель Управления	Z1480.26.00.00L	
84.	K-612	Zapinka 9	Замок 9	Z1480.50.00.19	0,31
85.	K-612	Korpus zaworów	Корпус клапанов	Z1480.50.02.00	25,63
86.	K-612	Korpus zaworów	Корпус клапанов	Z1480.50.02.00/DE	25,63
87.	K-612	Pompa wodna	Водяный насос	Z1480.50.04.00	105,00
88.	K-612	Zapinka 18X60	Замок 18X60	Z1480.50.04.20	
89.	K-612	Odpowietrznik z uszczelką	Воздухоотводчик с прокладкой	Z1480.50.04.21	15,00
90.	K-612	Korpus zaworu trójdrogowego	Корпус трёхходового клапана	Z1490.01.01.00	48,45
91.	K-612	Zestaw naprawczy zaworu trójdrogowego	Ремонтный комплект трёхходового клапана	Z1490.01.01.30	13,64
92.	K-612	Korpus zaworów	Корпус клапанов	Z1490.01.02.00	19,89

93.	K-612	Korpus zaworów	Корпус клапанов	Z1490.01.02.00/DE	24,86
94.	K-612	Zestaw naprawczy korpusu zaworów	Ремонтный комплект корпуса клапанов	Z1490.01.02.30	1,91
95.	K-612	Zawór do napełniania	Заправочный клапан	Z1490.01.02.40	8,16
96.	K-612	Zespół gazowy	Газовый узел	Z1490.03.00.00	40,80
97.	K-612	Wężyk silikonowy 4X7	Силиконовый тросик 4X7	Z1620.00.00.12	0,75
98.	K-612	Wężyk silikonowy 6X9	Силиконовый тросик 6X9	Z1620.00.00.13	1,28
99.	K-612	Przewód zapalacza	Продод зажигателя	Z1620.00.01.00	4,59
100.	K-612	Uszczelki kotła	Прокладки котла	Z1620.00.99.00	4,94
101.	K-612	Podzespół korpusu przedniego	Передний корпус панели	Z1620.20.10.00	13,75
102.	K-612	Panel sterowania	Панель Управления	Z1620.21.00.00	174,29
103.	K-612	Płytki Wyświetlacza	Плата дисплея	Z1620.21.01.00	38,16
104.	K-612	Płyta Sterownika	Плата управления	Z1620.21.02.00	78,03
105.	K-612	Przewód przyłączeniowy M1	Присоединительный провод M1	Z1620.21.03.00	5,36
106.	K-612	Przewód generatora iskry	Провод генератора искры	Z1620.21.04.00	3,57
107.	K-612	Przewód pompy i zaworu	Провод насоса и клапана	Z1620.21.05.00	10,58
108.	K-612	Zespół przewodu czujników	Узел проводов датчиков	Z1620.21.06.00	21,10
109.	K-612	Przewód czujnika płomienia	Провод датчика пламени	Z1620.21.07.00	5,61
110.	K-612	Przewód ochrony pompy	Защитный кабель насоса	Z1620.21.08.00	2,04
111.	K-612	Przewód czujnika w.u i modulatora	Провод датчика хозяйственной воды и модулятора	Z1620.21.09.00	5,04
112.	K-612	Przewód czujnika NTC WU	Провод датчика NTC (хозяйственная вода)	Z1620.21.11.00	3,19
113.	K-612	Przewód czujnika ciśnienia	Провод датчика давления	Z1620.21.12.00	3,25
114.	K-612	Kabel płaski wyświetlacza	Плоский кабель дисплея	Z1620.21.13.00	2,30
115.	K-612	Przyłącze czujników	Присоединительные концы датчиков	Z1620.21.14.00	5,80
116.	K-612	Panel sterowania	Панель Управления	Z1620.22.00.00	
117.	K-612	Płytki Wyświetlacza	Плата дисплея	Z1620.22.01.00	45,63
118.	K-612	Przewód pompy i zaworu	Провод насоса и клапана	Z1620.22.05.00	10,25
119.	K-612	Panel sterowania	Панель Управления	Z1620.23.00.00	
120.	K-612	Panel sterowania	Панель Управления	Z1620.25.00.00	
121.	K-612	Przewód ograniczników	Провод ограничителей	Z1620.25.06.00	8,25
122.	K-612	Przewód wentylatora i zespołu gazowego	Провод вентилятора и газового узла	Z1620.25.07.00	11,13
123.	K-612	Panel sterowania	Панель Управления	Z1620.26.00.00	
124.	K-612	Czujnik różnicy ciśnień	Датчик разницы давлений	Z1620.95.10.00	14,03
125.	K-612	Czujnik różnicy ciśnień	Датчик разницы давлений	Z1620.95.40.00	13,25
126.	K-612	Czujnik różnicy ciśnień	Датчик разницы давлений	Z1640.95.10.00	14,03
127.	K-612	Komplet przebrojeniowy na gaz 2E-G20-13 mbar, 2E-G20-20 mbar	Change over kit for gas 2E-G20-13 mbar, 2E-G20-20 mbar	Z1641.00.11.00	
128.	K-612	Komplet przebrojeniowy na gaz 3B/P-G30 - 37 mbar, 3P-G31 - 37 mbar	Change over kit for gas 3B/P-G30 - 37 mbar, 3P-G31 - 37 mbar	Z1643.00.11.00	2,55
129.	K-612	Komplet przebrojeniowy na gaz 2Lw-G27-20 mbar	Change over kit for gas 2Lw-G27-20 mbar	Z1644.00.11.00	
130.	K-612	Przewód zespołu gazowego	Провод газового узла	Z1680.21.07.00	5,94
131.	K-612	Wentylator	Вентилятор	Z1700.08.00.00	24,23
132.	K-612	Sonda Ø6 x 5	Зонд Ø6 x 5	Z1700.08.00.01	1,28
133.	K-612	Czujnik różnicy ciśnień	Датчик разницы давлений	Z1700.95.10.00	14,03
134.	K-612	Czujnik NTC stykowy	Датчик NTC контактный	Z1780.00.90.00	2,72
135.	K-612	Czujnik NTC stykowy	Датчик NTC контактный	Z1780.00.91.00	3,32
136.	K-612	Wyłącznik sieciowy	Выключатель сетевой	Z1780.21.05.06	1,25

137.	K-612	Czujnik różnicy ciśnień	Датчик разницы давлений	Z2360.95.10.00	12,50
138.	K-612	Pompa wodna PWN	Водяной насос PWN	Z2430.01.04.00	197,50
139.	K-612	Przewód sterujący	Управляющий провод	Z2430.01.04.02	3,75
140.	K-612	Uszczelka	Прокладка	Z2450.60.00.14	2,50
141.	K-612	Korpus zaworu trójdrogowego	Корпус трёхходового клапана	Z2450.60.01.00	42,50
142.	K-612	Zestaw naprawczy zaworu trójdrogowego	Ремонтный комплект трёхходового клапана	Z2450.60.01.30	
143.	K-612	Korpus zaworów	Корпус клапанов	Z2450.60.02.00	18,75
144.	K-612	Korpus zaworów	Корпус клапанов	Z2450.60.02.00/DE	18,75
145.	K-612	Zawór do napełniania	Заправочный клапан	Z2450.60.02.40	18,75
146.	K-612	Przewód czujnika NTC CO powrót	Провод датчика NTC контура отопления - возврат	Z2740.21.10.00	3,75
147.	K-612	Wentylator	Вентилятор	Z3000.08.00.00	26,78
148.	K-612	Sonda Ø6 x 5	Зонд Ø6 x 5	Z3000.08.00.01	1,40
149.	K-612	Zwężka LN	Переход LN	Z3000.08.00.02	2,55
150.	K-612	Płyta Sterownika	Плата управления	Z4340.21.02.00	64,00
151.	K-612	Przewód pompy i zaworu	Провод насоса и клапана	Z4340.21.10.00	8,13
152.	K-612	Przewód ograniczników	Провод ограничителей	Z6080.21.06.00	5,00
153.	K-612	Przewód czujnika NTC WG	Провод датчика NTC отопительной воды	Z6080.21.08.00	4,38