

SALUS[®]
CONTROLS PLC

iT500 Интернет Термостат



РУКОВОДСТВО ПО УСТАНОВКЕ

Содержание

1. Общие правила безопасности.....	03
2. Органы управления на экране регулятора.....	04
3. Экран регулятора.....	05
4. Установка приемника iT500RX.....	06
5. Схемы подключения.....	07
6. Установка настенного держателя (опция).....	10
7. Установка настольного держателя (опция).....	10
8. Подключение шлюза к роутеру.	11
9. Установка батарей.....	12
10. Настройка термостата.....	13
11. Часовые пояса.....	16
12. Сопряжение iT500 и приемника iT500RX.....	19
13. Установка датчика iT300 на стену.....	21
14. Сопряжение iT300 с регулятором iT500.....	22
15. Регистрация и управление регулятором iT500 посредством интернета.....	23
16. Приложение для смартфона.....	26
17. Добавление или изменение названия iT500 в списке устройств.....	27
18. Гарантия.....	28

1. Общие правила безопасности

Эти инструкции применимы только к модели SALUS, указанной на лицевой стороне обложки данного руководства, и не должны использоваться с никакой другой маркой или моделью. Установка этого устройства должна быть выполнена компетентным лицом, с соблюдением требований ПУЭ и СНИПов. Несоблюдение этих требований может привести к ответственности, согласно действующего законодательства.

При установке батарей не смешивайте старые и новые элементы. Не используйте аккумуляторные (перезаряжаемые) батареи.

Пожалуйста, оставьте эти инструкции у конечного пользователя, где они должны храниться в надежном месте для дальнейшего использования.



Перед установкой устройства всегда отключайте источник переменного тока 230 В 50Гц.

2. Органы управления на экране регулятора



3. Экран регулятора

Символы	ОПИСАНИЕ	ФУНКЦИИ
	День недели	Отображает число и день недели. 1-й день - понедельник
	Индикатор температуры	Отображает установленную или измеренную температуру
	Индикатор часов	Отображает время
	Индикатор номера программы	Отображает номер активной (выбранной) программы
	Индикатор режима нагрева	Указывает - включен режим "НАГРЕВ".
	Индикатор зоны нагрева	Указывает зону контроля отопления *
	Индикатор горячей воды	Указывает - режим управления "ГОРЯЧЕЙ ВОДОЙ", по времени.
	Индикатор режима горячей воды	Указывает - включен режим "ГОРЯЧЕЙ ВОДЫ" *
	Индикатор сигнала РЧ	Указывает, что устройство передает или получает беспроводной сигнал *
	Индикатор блокировки экрана	Указывает, что блокировка включена
	Состояние батареи	Указывает, что батарея разряжена
	Индикатор режима "ОТПУСК"	Указывает, что выбран режим "ОТПУСК"
	Индикатор Интернета	Указывает на подключение шлюза iTG500 к серверу SALUS
	Индикатор режима охлаждения	Указывает - режим "ОХЛАЖДЕНИЕ" включен *
ON	Индикатор режима "ВКЛ".	Горячая вода включена постоянно *
1	Индикатор режима "РУЧНАЯ УСТАНОВКА"	Нагрев горячей воды *
AUTO	Индикатор режима "АВТО"	Автоматический режим по установленному расписанию
OFF	Индикатор режима "Выкл."	Указывает на выключенное состояние
	Индикатор "НАСТРОЕК"	Настройки режимов работы

*Зависит от выбранной настройки.

4. Установка приемника iT500RX



1 Ослабьте крепежные винты в нижней части корпуса.



2 Отсоедините переднюю панель устройства.

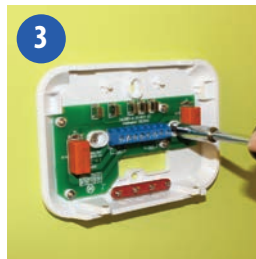

3 Установите заднюю часть приемника на стене с помощью крепежа (в комплекте).

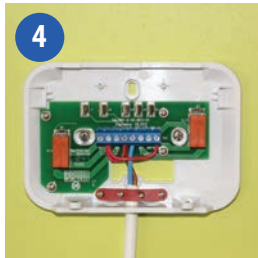

4 Подсоедините провода к приемнику по одной из схем на страницах 4 и 5



5 Присоедините переднюю панель на место, для чего совместите защелки сверху и затем, совместите нижние части устройства.



6 Затяните винты снизу на корпусе приемника.

5. Схемы подключения

A Одна зона отопления

1. Схема подключения с использованием одной зоны нагрева (беспотенциальное реле)



*В случае нормально закрытых котлов, необходимо использовать контакт NC вместо NO

2. Схема подключения с использованием одной зоны нагрева (потенциальное реле) в случае подключения циркуляционного насоса и котла

ВНИМАНИЕ! Большинство котлов требуют подключения через беспотенциальное реле NO-COM

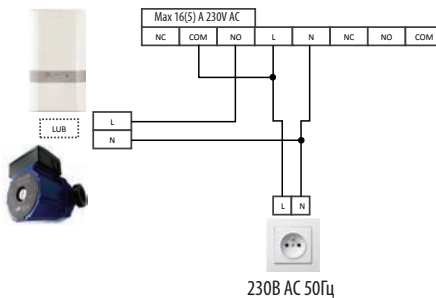

B Требуется датчик iT300



1. Схема подключения с использованием двух зон отопления - подключение 2 двухходовых клапанов (1 и 2 этажи)

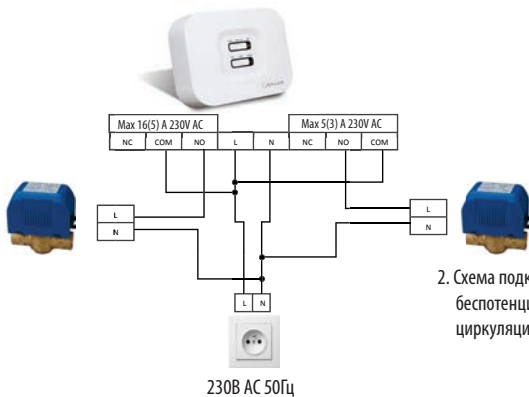

2. Схема подключения с использованием двух зон отопления - беспотенциальное подключение котла и потенциальное подключение циркуляционного насоса или двухходового клапана.

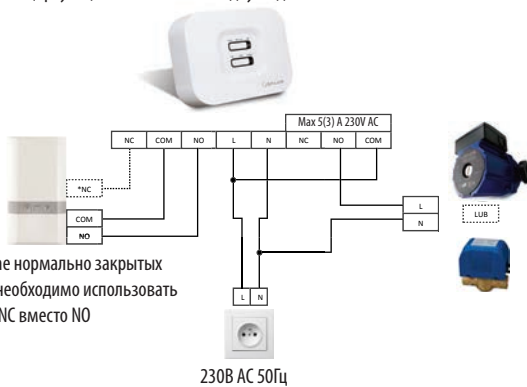

* В случае нормально закрытых котлов, необходимо использовать контакт NC вместо NO

C Одна контролируемая зона отопления + горячая вода. Нагрев горячей воды, программируется по времени



1. Схема подключения с использованием одной зоны отопления и нагрева горячей воды.
(беспотенциальное подключение котла и потенциальное подключение циркуляционного насоса)

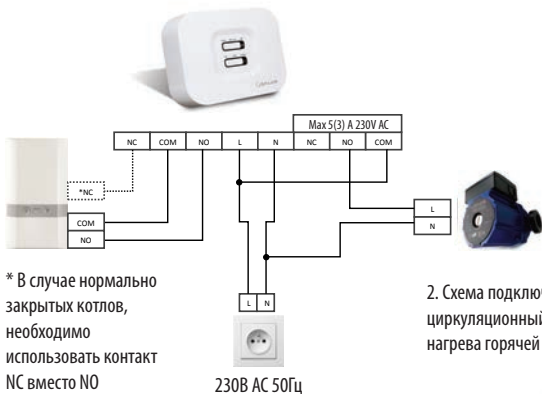

* В случае нормально закрытых котлов, необходимо использовать контакт NC вместо NO

2. Схема подключения с использованием одной зоны отопления - циркуляционный насос для отопления и циркуляционный насос для нагрева горячей воды. (потенциальное подключение 2-х насосов)

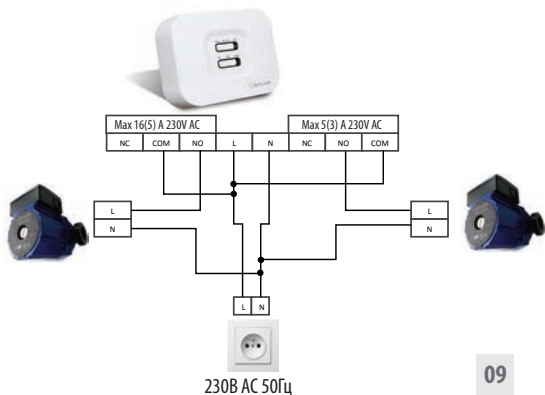

6. Установка настенного держателя (опция)



1
Закрепите док-кронштейн для настенного монтажа на стене, используя крепеж (в комплекте) и встроенный уровень.



2
Убедившись, что кронштейн надежно закреплен, зафиксируйте IT500. Для этого сначала совместите паз на задней панели устройства с кронштейном и защелкните его в установочном месте.



3
После фиксации, убедитесь, что блок надежно закреплен на кронштейне.

i Для наилучшего результата, разместите IT500 на высоте 1,5м от уровня пола.

7. Установка настольного держателя (опция)

i Для обеспечения надлежащей работы, датчик IT500TX должен быть установлен в хорошо вентилируемом месте. Избегайте мест находящихся в непосредственной близости с нагревательными приборами (например, телевизор, обогреватель, холодильник, камин) или в зоне действия прямых солнечных лучей. Не устанавливайте рядом с дверью. Не рекомендуется размещать в подвалах, а так же во влажных местах и местах образования конденсата.



Для настольного использования термостата, просто защелкните дополнительный упор (подставку) к задней панели устройства.

8. Подключение шлюза к роутеру

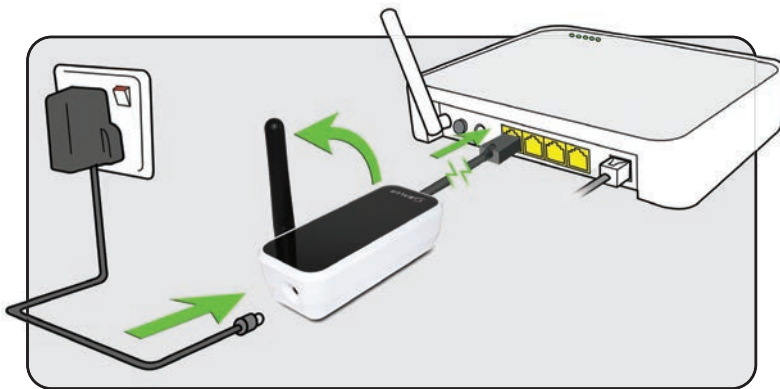

Мигающий красный индикатор - процесс установки.



Подключить шлюз к любому свободному гнезду на роутере

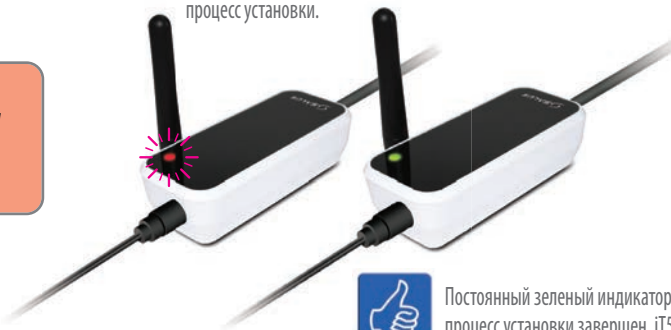

Постоянный зеленый индикатор - процесс установки завершен. iT500 подключен к серверу SALUS Controls.

9. Установка батарей

1



Снимите крышку батарейного отсека в нижней части корпуса IT500.

2



Запишите серийный номер, напечатанный внутри батарейного отсека термостата.

3



Вставьте в правую часть батарейного отсека батарею и задвиньте её до упора вправо.



Для дальнейшего использования, запишите ваш номер STA в данное поле.

S	T	A									-		
---	---	---	--	--	--	--	--	--	--	--	---	--	--

4



Вставьте вторую батарею в левую часть отсека.

5



Убедитесь, что батареи надежно установлены в основании IT500 термостата.

6



Закройте крышку батарейного отсека.

10. Настройка термостата

После включения iT500 впервые, информация на дисплее будет представлена в следующей последовательности:



OTA* номер версии



Все символы активны в течение 2-х секунд



Версия программного обеспечения



Значок глобуса появится, когда устройство автоматически подключится к Интернету через шлюз SALUS iTG500. Это может занять около 20 секунд.

Выбор конфигурации системы

A Одна контролируемая зона отопления

B Две контролируемые зоны отопления

C Одна контролируемая зона отопления + горячая вода.

i Если Ваша конфигурация "A", то Вы можете сразу перейти на страницу 15

i Обратите внимание! Параметры этого меню должны вводиться монтажником, так как некоторые изменения могут иметь негативное влияние для Вашей системы отопления

i Для возврата в предыдущее меню нажмите и удерживайте символ  в течение 5 сек



Для активации экрана, нажмите символ START





Нажмите и удерживайте в теч. 5 сек.



Подтвердите  и перейдите к след. шагу



Нажимая на символ  выберите соответствующую конфигурацию. Для подтверждения выбора, нажмите на символ .

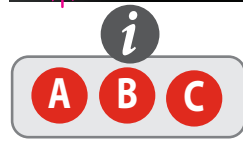
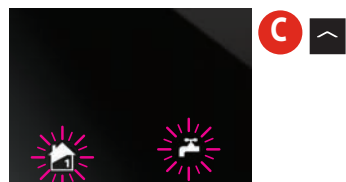
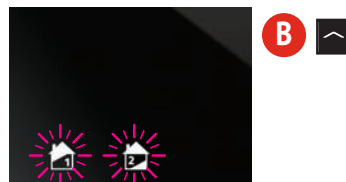

A  
Одна контролируемая зона отопления

B  +   
Две контролируемые зоны отопления

C  +   
Одна контролируемая зона отопления + горячая вода.

Теперь, когда выбрана конфигурация Вашей системы, Вы можете продолжить настройку устройства.

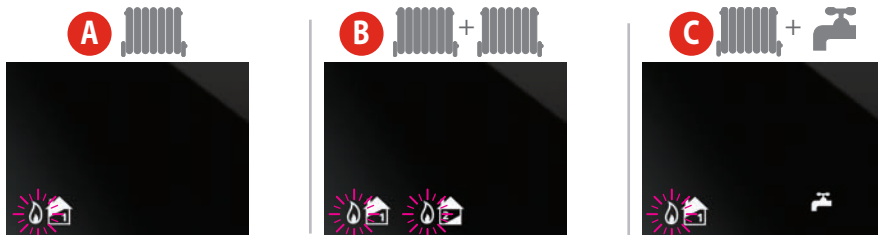

Нажимая на символ подтверждаем выбранный режим нагрева. Символ режима нагрева начинает мигать.

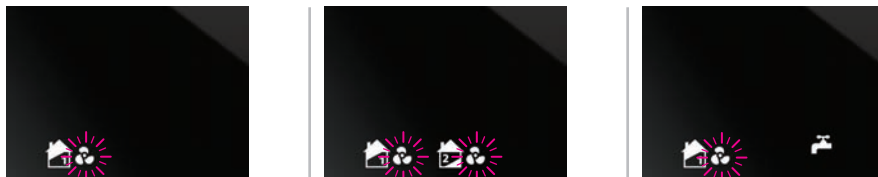

Нажимая на символ подтверждаем выбранный режим охлаждения. Символ режима охлаждения начинает мигать.



Нажимая на символ выбираем шкалу Цельсия или Фаренгейта. После выбора соответствующей шкалы, нажимаем на символ .



Нажимая на символ устанавливаем часовой пояс в соответствии с пунктом 11 данного руководства (стр.16) После выбора соответствующей зоны, нажимаем на символ .

* Охлаждение может быть выбрано только, если Ваша система поддерживает эту функцию.

** Пожалуйста, обратитесь к следующей странице для выбора временной зоны Вашего региона.

11. Часовые пояса



После установки последней версии терморегулятора iT500, Пользователь имеет возможность устанавливать временные зоны от GMT -1 по GMT +12. Если на устройстве не появляется такая возможность, просим сделать обновление программного обеспечения.

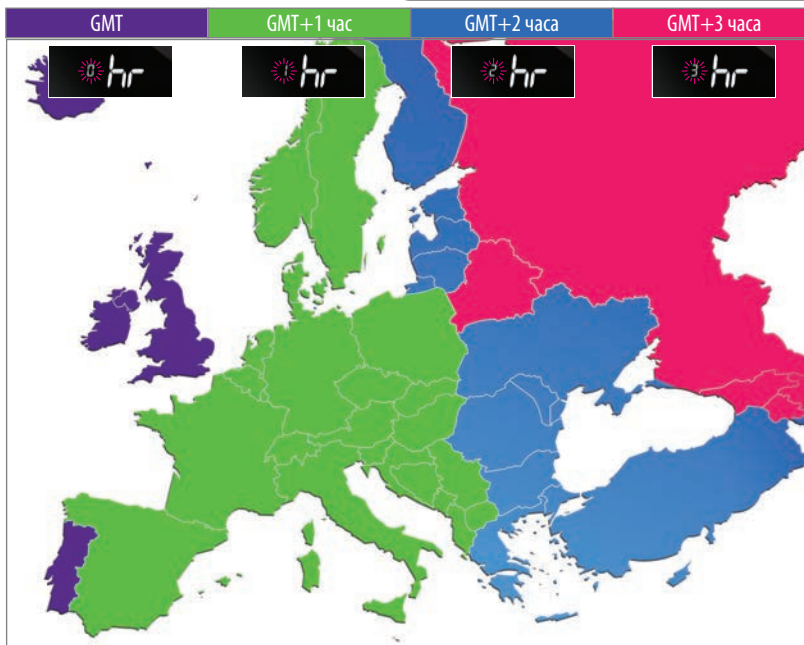

Великобритания
Ирландия
Исландия*

Австрия
Польша
Германия
Чешская Республика
Испания
Франция
Италия
Швейцария
Люксембург

Нидерланды
Бельгия
Дания
Швеция
Норвегия
Мальта
Хорватия
Сербия
Босния
Словения

Эстония
Турция
Кипр
Греция
Румыния
Украина
Булгария

Литва
Беларуссия*
Финляндия
Молдавия
Латвия

Россия*



Страны, помеченные *, не соблюдают переход на летнее время.

Теперь, когда Вы выбрали конфигурацию Вашей системы, можете продолжить установку остальных параметров. Параметр DST (летнее время): ON -определяет автоматическое изменение времени при переходе лето/зима.

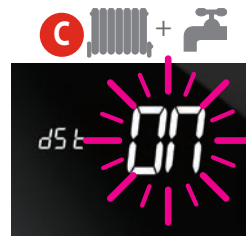
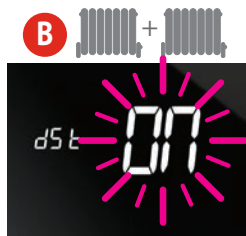
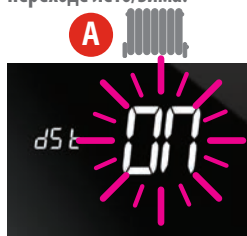

Нажимая на символ  включаем (ON) или выключаем (OFF) функцию dSt.

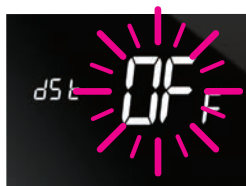

Для подтверждения выбора, нажимаем символ 

Меню программирования. Установка даты и времени.



После соединения регулятора IT500 с Интернетом, дата и время будут обновляться автоматически, однако можно устанавливать их вручную.



Нажмите и удерживайте



Нажмите еще раз, чтобы перейти к дальнейшим установкам



Для возврата в предыдущее меню, нажмите символ . При нажатии и удержании символа в течении 5сек., происходит возврат в главное меню.



Когда на экране появится символ hr_ подтвердите, нажав



Нажатием меняем режимы индикации времени 12/24



Чтобы сохранить изменения, нажмите



Часы



Минуты



День



Месяц



Год



12. Сопряжение iT500 и приемника iT500RX



MANUAL

Подключенные устройства работают на основании положения нижнего переключателя.

Режим АВТО - регулятор работает в автоматическом режиме на основании установленных программ на регуляторе iT500/PC/смартфоне

OFF

Обе зоны обогрева(CH и AUX) выключены .



CH

При положении верхнего переключателя - MANUAL - первая зона отопления работает постоянно(AUX - отключена).

CH/AUX

При положении верхнего переключателя - MANUAL - обе зоны обогрева(CH и AUX) работают постоянно .

AUX

При положении верхнего переключателя - MANUAL - вторая зона ("НАГРЕВ" или "ГОРЯЧАЯ ВОДА") работает постоянно (CH - отключена).



1
Вставьте скрепку или аналогичный предмет в отверстие обозначенное SYNC в нижней части iT500RX приемника. Происходящее далее показано на следующем клипе.



2
Постоянный красный цвет нижнего переключателя приемника iT500RX указывает на его готовность к сопряжению. Теперь перейдите к термостату iT500.



3
Для активации экрана, нажмите символ START



Нажмите и удерживайте в теч. 3 сек.

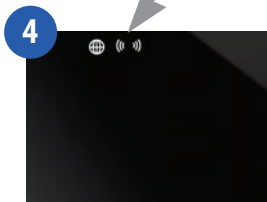

4
Нажмите символ чтобы начать сопряжение с приемником

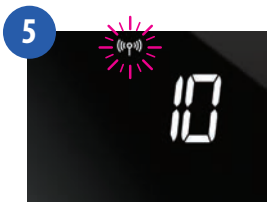

5

Режим FAILSAFE MODE: при отсутствии сигнала от терморегулятора (более 60 минут) исполнительное устройство переходит в режим циклической работы: подключенные устройства включаются на 4 минуты, на 11 минут отключаются (на основании положения нижнего переключателя: CH - только первая зона, AUX - только вторая, CH/AUX - обе зоны). После восстановления сигнала продолжается выполнение программы.



6
Когда приемник iT500RX и термостат iT500 сопряжены, цвет индикатора будет зеленым

нажмите или

чтобы вернуться на главный экран

13. Установка датчика iT300 на стену

Примечание: iT300 приобретаются отдельно. Используется только, если ваша система поддерживает управление двумя зонами отопления.

i Используется только для 2-х контролируемых зон отопления



1 Снимите крышку батарейного отсека на задней стенке iT300 блока.



2 Вставьте 2-ве батареи типа AAA, поставляемые с блоком iT300.



3 Закройте крышку батарейного отсека.



3 Прикрепите кронштейн для настенного монтажа на стену, используя подходящий крепеж (в комплекте).



4 Совместите канавку на задней стенке iT300 блока и выступ на кронштейне.



5 Опустите блок до упора. Убедитесь, что он надежно зафиксирован на кронштейне.

14. Сопряжение iT300 с регулятором iT500



Для сопряжения iT300 с приемником, вставьте screw или аналогичный предмет в отверстие на левой стороне iT300 и удерживайте в течение 2-х секунд.



Красный индикатор мигнет в правом верхнем углу iT300.



Для активации экрана, нажмите символ START



Нажмите и удерживайте в теч. 3 сек.

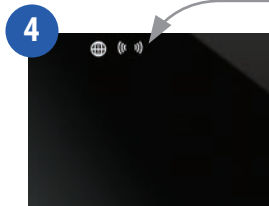

Нажмите символ  чтобы начать сопряжение с приемником

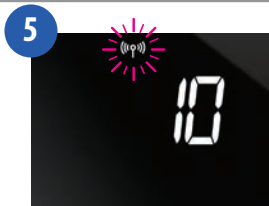

Сопряжение с датчиком iT300, занимает больше времени, чем с приемником iT500RX.

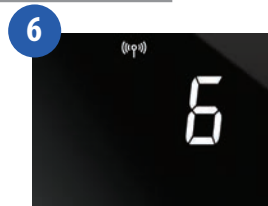

iT500 успешно сопряжен с iT300, когда антенна перестанет мигать.

нажмите  или 

чтобы вернуться на главный экран

ВНИМАНИЕ! Красный индикатор iT300 может продолжать светиться еще какое-то время.

15. Регистрация и управление регулятором iT500 посредством Интернета

i Для управления термостатом iT500 через Интернет, а так же при помощи приложения для смартфонов, необходимо зарегистрировать iT500 на нашей интернет странице: www.salus-controls.eu. Входя на наш сайт, выберите подходящий Вашей стране язык - нажмите флаг Вашей страны.



1

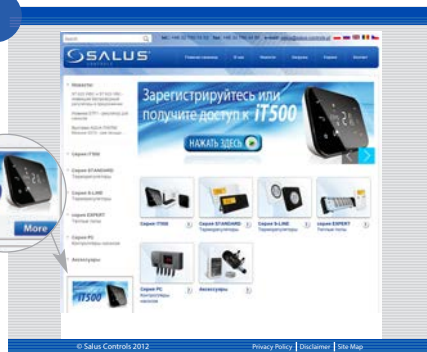

Зайдите на сайт salus-controls.eu и выберите Вашу страну.
Нажмите на значок РЕГИСТРАЦИЯ iT500 в левой части веб-страницы Вашей страны.

2



Нажмите на РЕГИСТРАЦИЯ

3



Заполнить ОН-ЛАЙН форму и нажмите кнопку РЕГИСТРАЦИЯ

4



На экране появится информация об отправке Вам по электронной почте подтверждающего сообщения

5

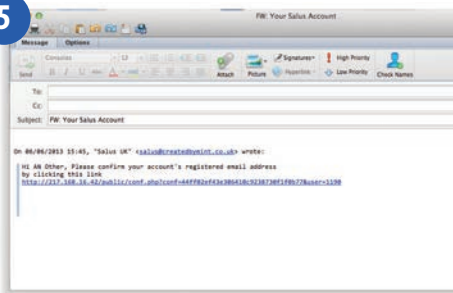

Вы получите подтверждение по электронной почте. Нажмите на ссылку, чтобы завершить регистрацию.

6



Теперь, используя "ИМЯ ПОЛЬЗОВАТЕЛЯ" и "ПАРОЛЬ" указанные при регистрации, войдите в систему



Введите номер iT500 STA (см. стр. 11). Затем нажмите кнопку "РЕГИСТРАЦИЯ".



Ваш контроллер iT500 появляется на экране, как это показано ниже. Теперь он готов для управления с помощью компьютера или смартфона. Просто нажмите на значок iT500 на компьютере или смартфоне.

16. Приложение для смартфона

После регистрации iT500, можно загрузить приложение на смартфон с Google Play (Android) или App Store (iOS) в зависимости от типа смартфона, который Вы используете, и его операционной системы. Найдите приложение для iT500 в соответствующем магазине или отсканируйте соответствующий QR-код. Приложение начнет загружаться автоматически и сразу после установки, вы сможете в полной мере использовать iT500.

Войти на сайт



www.salus-controls.eu

Нажмите на соответствующий значок App или отсканируйте соответствующий QR код.



Найти приложение SALUS iT500 и нажать "скачать"



Приложения можно найти непосредственно на странице Play Google Android и в App Store iPhone, набрав iT500.

17. Добавление или переименование iT500 в списке устройств



Введите идентификатор ID пользователя и пароль. **НАЖМИТЕ: "ВОЙТИ"**

ВОЙТИ



При первом открытии Приложения iT500 Ваш iT500 появится в списке устройств, и Вы можете начать управлять им с помощью смартфона.



Если Вы добавите более одного iT500 в список устройств, Вы можете переименовать каждый iT500, например, на "ПЕРВЫЙ ЭТАЖ". **НАЖМИТЕ "Изменить название"** и введите новое имя.

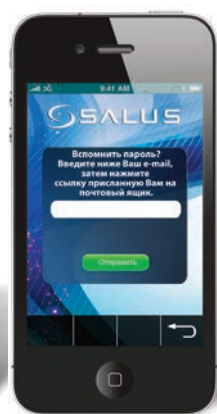

Если Вы забыли пароль, следуйте инструкциям на экране.



Для получения полной информации о работе ПК и смартфонов пожалуйста, обратитесь к Руководству пользователя.

18. Гарантия

SALUS Controls гарантирует, что данный продукт будет свободен от любого дефекта материала или изготовления, и будет соответствовать всем заявленным параметрам, в течение двух лет с даты установки. SALUS Controls берет на себя всю ответственность за нарушение этой гарантии и будет (по своему выбору) производить ремонт или замену дефектного изделия.

Имя Клиента:

Адрес Клиента:

..... Почтовый индекс:

№ Тел: e-mail:

Серийный номер iT500 S T A -

Компания, производившая установку:

№ Тел: e-mail

Дата установки:

Ф.И.О. монтажника:

Подпись монтажника:

Технические данные

Диапазон измеряемых температур [°C]	0 – 35,0°C
Шаг изменения температуры [°C]	5 – 35°C (с шагом 0,5°C)
Гистерезис [°C]	1°C
Температура защиты от замерзания [°C]	Регулировка от 1 до 9 (с шагом 0,5)
Максимальный ток нагрузки реле-С.О. 1: -С.О. 2 или С.W.U. :	16А(резистивный),5А(индуктивный) 5А(резистивный),3А(индуктивный)
Питание:	iT500 – 2х батареи AA iT300 – 2х батареи AAA iT500RX – 230В AC 50Гц
Температура хранения [°C]:	-20°C - 60°C
Класс защищенности IP:	IP 30



ЗАМЕТКИ

ЗАМЕТКИ

Дистрибьютор фирмы SALUS:
QL CONTROLS 000, K.T.
ул. Бельска 4 А
43-200 Пщина
тел. 32 700 74 53
export@salus-controls.eu



SALUS Controls часть Computime Group Limited

Согласно политике развития продуктов, SALUS Controls plc оговаривает себе право до изменения спецификации, дизайна, а также материалов указанных в этом каталоге, использованных для продукции, без предупреждения.

www.salus-controls.eu

SALUS

CONTROLS PLC

iT500 Интернет Термостат



ИНСТРУКЦИЯ ПОЛЬЗОВАТЕЛЯ



Содержание

1. Общие правила безопасности.....	04
2. Комплектация.....	05
3. Установка.....	06
4. Подключение и управление.....	06
5. Органы управления.....	07
6. Экран регулятора.....	08
7. Типы конфигурации системы.....	09
8. Правила программирования регулятора iT500.....	10
9. Заводские настройки программ.....	11
10. Управление одной отопительной зоной через компьютер или смартфон.....	12
11. Две контролируемые зоны отопления – управление через компьютер или смартфон	13
12. Одна контролируемая зона отопления + горячая вода - управление через компьютер или смартфон.....	14
13. Управление одной отопительной зоной – через регулятор iT500.....	16
14. Просматривание и изменение настройки программ – через iT500.....	18
15. Две контролируемые зоны отопления– ручное управление через регулятор iT500.....	20
16. Одна контролируемая зона отопления + горячая вода – управление через регулятор iT500	23
17. Полезная информация.....	28
18. Гарантия.....	30

1. Общие правила безопасности

Эти инструкции применимы только к модели SALUS, указанной на лицевой стороне обложки данного руководства, и не должны использоваться с никакой другой маркой или моделью. Установка этого устройства должна быть выполнена компетентным лицом, с соблюдением требований ПУЭ и СНИПов. Несоблюдение этих требований может привести к ответственности, согласно действующего законодательства.

При установке батарей не смешивайте старые и новые элементы. Не используйте аккумуляторные (перезаряжаемые) батареи.

Пожалуйста, оставьте эти инструкции у конечного пользователя, где они должны храниться в надежном месте для дальнейшего использования.



Перед установкой устройства всегда отключайте источник переменного тока 230 В 50Гц.

2. Комплектация



Регулятор iT500TR



Приемник регулятора iT500RX



Gateway (Интернет шлюз) iTG500



Упор



Провод ADSL



З/У iT500 220B



крепеж



крепеж на стену

3. Установка

Для правильной установки iT500, ознакомьтесь пожалуйста с инструкцией установки.

Схемы подключений находятся на 7, 8 и 9 стр. в инструкции по установке.

Инструкция по установке, содержит информацию, как подсоединить термостат iT500 к Интернету (см. стр.23).



4. Подключение и управление

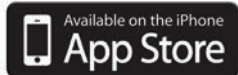









www.salus-controls.eu

Подробная информация на 23 стр. в инструкции по установке.

5. Органы управления



6. Экран регулятора

Символы	ОПИСАНИЕ	ФУНКЦИИ
1 2 3 4 5 6 7	День недели	Отображает число и день недели. 1-й день - понедельник
88.8	Индикатор температуры	Отображает установленную или измеренную температуру
88:88	Индикатор часов	Отображает время
1 2 3 4 5 6	Индикатор номера программы	Отображает номер активной (выбранной) программы
	Индикатор режима нагрева	Указывает - включен режим "НАГРЕВ".
	Индикатор зоны нагрева	Указывает зону контроля отопления *
	Индикатор горячей воды	Указывает - режим управления "ГОРЯЧЕЙ ВОДОЙ", по времени.
	Индикатор режима горячей воды	Указывает - включен режим "ГОРЯЧЕЙ ВОДЫ" *
	Индикатор сигнала РЧ	Указывает, что устройство передает или получает беспроводной сигнал *
	Индикатор блокировки экрана	Указывает, что блокировка включена
	Состояние батареи	Указывает, что батарея разряжена
	Индикатор режима "ОТПУСК"	Указывает, что выбран режим "ОТПУСК"
	Индикатор Интернета	Указывает на подключение шлюза iTG500 к серверу SALUS
	Индикатор режима охлаждения	Указывает - режим "ОХЛАЖДЕНИЕ" включен *
ON	Индикатор режима "ВКЛ".	Горячая вода включена постоянно *
1	Индикатор режима "РУЧНАЯ УСТАНОВКА"	Нагрев горячей воды *
AUTO	Индикатор режима "АВТО"	Автоматический режим по установленному расписанию
OFF	Индикатор режима "Выкл."	Указывает на выключенное состояние
	Индикатор "НАСТРОЕК"	Настройки режимов работы

7. Типы конфигурации системы

Конфигурация отвечает Твоей системе отопления. Конфигурация системы должна соответствовать может быть - подключению. Изменения может вносить только квалифицированное лицо.



- 1** Только одна контролируемая зона отопления



Экран регулятора IT500

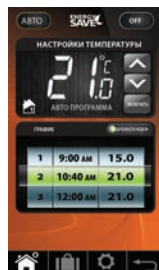

Вид приложения на смартфон



Вид браузера



- 2** Две контролируемые зоны отопления



Экран регулятора IT500

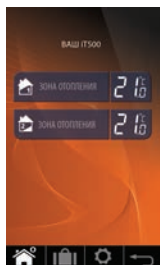

Вид приложения на смартфон



Вид браузера



- 3** Одна контролируемая зона отопления + горячая вода



Экран регулятора IT500

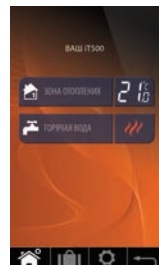

Вид приложения на смартфон



Вид браузера

8. Правила программирования регулятора iT500

ПРИНЦИП ПРОГРАММИРОВАНИЯ РЕГУЛЯТОРА iT500

Мы советуем использование приложения iT500 для смартфона или компьютера. Простое и интуитивное программирование. Ниже описано общий принцип программирования iT500. При установке регулятора iT500 выбираем 6 временных зон в сутки, в каждой из них можем задать любую температуру.

РИСУНОК – На примере заводских настроек (см. стр.20)

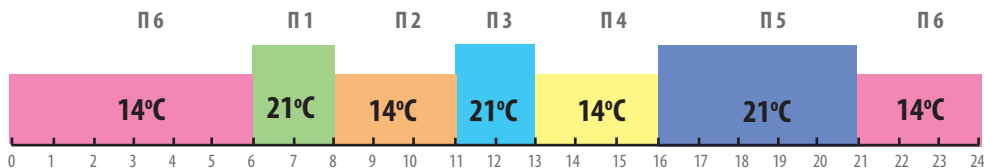

Программирование регулятора iT500 может осуществляться по различным схемам:

- A** Программирование Пн-Пт и Сб-Вс (5+2)
- B** Программирование каждого дня индивидуально (1/2/3/4/5/6/7)
- C** Программирование всей недели – Пн-Вс (1-7)

Программируя отдельные временные зоны, помните, что нужно установить время начала каждой из программ, нп. Устанавливая начало программы 1 на 06:00 означает, что программа будет работать с 06:00 до часа начала программы нр. 2. Программируя регулятор iT500, помните, что нужно использовать 6 временных зон. Если хотите установить только два уровня температуры, можем использовать программы 1-3 и задать одну температуру, а другую задать для программ 4-6. Опции настроек температуры с полным использованием программ посмотрите на рисунках на странице 29.

ВНИМАНИЕ:

Любая из временных зон не может начинаться позже очередной зоны. Если зона нр.2 начинается в 10:00, то зона 1 может начаться не позже чем в 9:50. Очередные зоны = аналогично.

9. Заводские настройки

Отопление

ПРОГРАММА	ДНИ НЕДЕЛИ (1-5) Пн-Пт	ДНИ НЕДЕЛИ (6-7)Сб-Вс
1	Час 6:00 Заданная темп. 21°C	Час 6:00 Заданная темп. 21°C
2	Час 8:00 Заданная темп. 14°C	Час 8:00 Заданная темп. 14°C
3	Час 11:00 Заданная темп. 21°C	Час 11:00 Заданная темп. 21°C
4	Час 13:00 Заданная темп. 14°C	Час 13:00 Заданная темп. 14°C
5	Час 16:00 Заданная темп. 21°C	Час 16:00 Заданная темп. 21°C
6	Час 21:00 Заданная темп. 14°C	Час 21:00 Заданная темп. 14°C

Горячая вода

ПРОГРАММА	OP	ДНИ НЕДЕЛИ (1-5)	ДНИ НЕДЕЛИ (6-7)
1	ON	6:00	6:00
	OFF	8:00	8:00
2	ON	10:00	10:00
	OFF	24:00	24:00
3	ON	18:00	18:00
	OFF	22:00	22:00



В таблице представлены заводские настройки регулятора iT500. Их легко изменить при помощи Вашего компьютера или смартфона



На странице 28 описано, как можно изменить порядок изображения времени с 12-часового на 24-часовой.

10. Управление одной зоной отопления, через компьютер или смартфон

Для управления термостатом iT500 через интернет, а так же при помощи приложения для смартфонов, необходимо зарегистрировать iT500 на нашей интернет странице: www.salus-controls.eu После идентификации системы отопления, Вы сможете управлять вашей системой через смартфон или компьютер.



Выберите режим "экономия энергии", а iT500 будет работать на самой низкой заданной температуре в течение запланированного графика.



Выбирая режим "ручного управления", помните, что заданная Вами временная температура будет удерживаться регулятором только до начала очередной программы. Затем, регулятор заново будет работать в авто режиме.

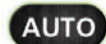

Термостат будет работать согласно запланированному и установленному графику.



1 Только одна контролируемая зона отопления



Работа по недельному графику

Режим "экономия энергии"

Нагрев выключен

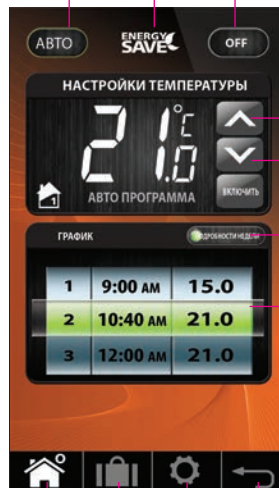

Ручное изменение температуры

Изменение или просмотр недельного графика отопления

Актуальный режим

Главная страница

Режим "ОТПУСК"

Настройки

Назад



11. Две отопительные зоны – управление через компьютер или смартфон

Для управления термостатом iT500 через интернет, а так же при помощи приложения для смартфонов, необходимо зарегистрировать iT500 на нашей интернет странице: www.salus-controls.eu После идентификации системы отопления, Вы сможете управлять вашей системой через смартфон или компьютер.



Выберите режим "экономиа энергии", а iT500 будет работать на самой низкой заданной температуре в течение запланированного графика.



Выбирая режим "ручного управления", помните, что заданная Вами временная температура будет удерживаться регулятором только до начала очередной программы. Затем, регулятор заново будет работать в авто режиме.

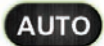

Термостат будет работать согласно запланированному и установленному графику.

2

Две контролируемые зоны отопления.

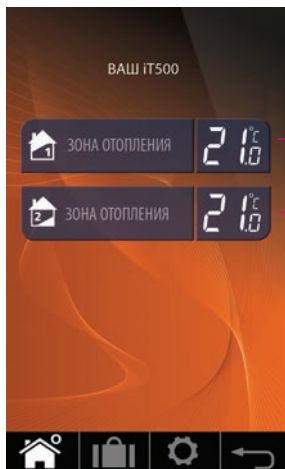
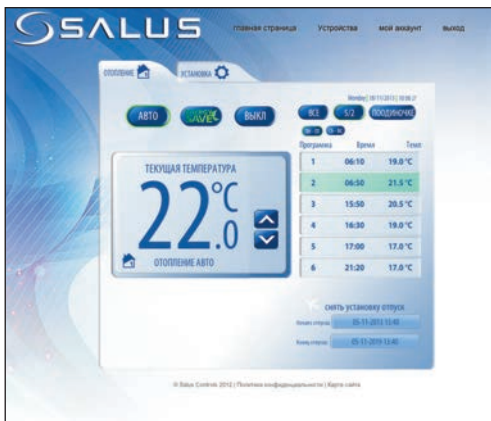

Вход в первую отопительную зону

Вход во вторую отопительную зону

i Информация касающаяся управления данной отопительной зоной через смартфон или компьютер (стр.9.)

- Главная страница
- Режим "ОТПУСК"
- Настройки
- Назад

ение
ы
ли
) ния



12. Одна контролируемая зона отопления + горячая вода - управление через компьютер или смартфон

Для управления термостатом iT500 через интернет, а так же при помощи приложения для смартфонов, необходимо зарегистрировать iT500 на нашей интернет странице: www.salus-controls.eu После идентификации Вашей установки отопления, можете вполне управлять своей системой через смартфон или компьютер.



Выберите режим "экономика энергии", а iT500 будет работать на самой низкой заданной температуре в течение запланированного графика.



Выбирая режим "ручного управления", помните, что заданная Вами временная температура будет удерживаться регулятором только до начала очередной программы. Затем, регулятор заново будет работать в авто режиме.

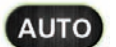

Термостат будет работать согласно запланированному и установленному графику.



14

3 Одна контролируемая зона отопления + горячая вода, программируемая по времени

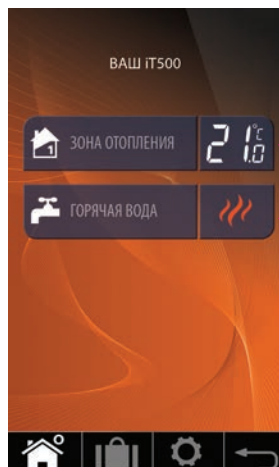

Управление одной зоной отопления

Управление горячей водой

Главная страница

Режим "ОТПУСК"

Настройки

Назад



ЗОНА ОТОПЛЕНИЯ

Работа по-недельному графику

Режим "экономии энергии"

нагрев выключен

АВТО ENERGY SAVE OFF

НАСТРОЙКИ ТЕМПЕРАТУРЫ

21.0°C

АВТО ПРОГРАММА

Включить

ГРАФИК

1	9:00 AM	15.0
2	10:40 AM	21.0
3	12:00 AM	21.0

Ручное изменение температуры

Изменение или просмотр недельного графика отопления

Актуальный режим

Главная страница

Режим "ОТПУСК"

Настройки

Назад

ГОРЯЧАЯ ВОДА

НАГРЕВ воды в программе "1 ДЕНЬ ВКЛЮЧЕНО"

НАГРЕВ горячей воды включено

НАГРЕВ горячей воды выключен

АВТО 1 Постоянный OFF

НАГРЕВ ГОРЯЧЕЙ ВОДЫ ВЫКЛЮЧЕНО

ГРАФИК

1	07:00	ON
1	10:00	OFF
2	12:00	ON

Ручной режим 3 Ч. ГОТОВО

Изменение или просмотр недельного графика отопления горячей воды

Актуальный режим

Ручной режим управления горячей водой

Главная страница

Режим "ОТПУСК"

Настройки

Назад

Режим 1 ДЕНЬ ВКЛЮЧЕНО - после выбора этого режима - Нагрев горячей воды начнет работать со включением 1 программы и выключиться после окончания последней программы.



13. Управление одной отопительной зоной – через регулятор iT500

Можете изменять настройки Своей зоны отопления через компьютер или смартфон, а также через регулятор iT500.

Ручное изменение температуры.



Для активации экрана, нажмите кнопку START START 



Кнопками  или  можете изменить температуру.





Заданная температура станет мигать

Если хотите подтвердить заданную температуру  нажмите кнопку.

i Управлять настройками описанными на следующих страницах, можно также через смартфон или компьютер.

i Все ручные изменения на регуляторе iT500, автоматически обновляются на компьютере или смартфоне.

i В любое время можно вернуться к предыдущему шагу программирования, нажимая кнопку . Если нажать и удерживать кнопку  в теч. 5 секунд, произойдет возврат сразу в главное меню и аннулирование ручных настроек температуры.

Переустановка нагрева с АВТО режима - термостат работает по заданному графику, на режим "ВЫКЛЮЧЕНО"

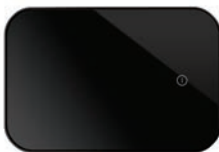

Для активации экрана, нажать кнопку START/STOP. 



Нажать и удерживать кнопку в теч. 3 сек.  



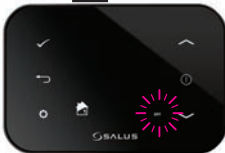

Нажав кнопку  выбрать режим АВТО или ВЫКЛЮЧЕНО.



Подтверждение выбранного режима  нажать кнопку.



В любое время можно вернуться к предыдущему шагу программирования, нажимая кнопку

 Если нажать и удерживать кнопку  в теч. 5 секунд, произойдет возврат сразу в главное меню и аннулирование ручных настроек температуры.

14. Просмотр и изменение настроек режимов - через iT500

Установка одной зоны отопления



В любое время можно вернуться к предыдущему шагу программирования, нажимая кнопку



Если нажать и удерживать кнопку  в теч. 5 секунд, произойдет возврат сразу в главное меню и аннулирование ручных настроек температуры.



1 2 3 4 5 6 7

Программирование всей недели Пн-Пт (1-5)б Сб-Вс. (6-7))



1 2 3 4 5 6 7

Программирование всей недели Пн-Вс (1-7)



1 2 3 4 5 6 7

Программирование каждого дня отдельно



Для активации экрана, нажмите кнопку START. 





Для начала установки нажмите и удержите кнопку  в теч. 3 сек.



Начало установливания 1 зоны  подтвердите кнопкой.



После подтверждения выбора кнопкой  Нажимая кнопку  выбираем опцию программирования недели - А, В или С  они подробно описанные - выше. Подтвердите выбор кнопкой.



До того как начнете установку, подтвердите, что регулятор правильно конфигурирован - инструкция установки стр. 14.





1 Кнопками  или  выберите час начала первой временной зоны. Подтвердите кнопкой .



2 Кнопкам  или  выберите минуту начала первой временной зоны (с шагом 10 минут) .



3 Кнопками  или  выберите температуру (с шагом 0,5С), которую хотите задать для данной временной зоны. Подтвердите кнопкой .



4 Теперь можете перейти к установке 2-ой программы. Повторите 1,2 и 3 шага для программирования следующей временной зоны. когда идет порядковый номер, то надо это указывать: "Теперь можете перейти к установке 2 программы" "Теперь можете перейти к установке 2-ой программы"

15. Две контролируемые зоны отопления – ручное управление через регулятор iT500

Ручное изменение температуры в 1 и 2 зоне отопления



В любое время можно вернуться к предыдущему шагу программирования, нажимая кнопку . Если нажать и удерживать кнопку в теч. 5 секунд, произойдет возврат сразу в главное меню и аннулирование ручных настроек температуры.

Внимание: Символ "Настройки" показывая ручные изменения настроек температуры - мигает



Для активации экрана, нажмите кнопку СТАРТ



Кнопками и меняете температуру.



Заданная температура станет мигать.

Если хотите подтвердить заданную температуру нажмите кнопку.

Теперь, нажимая кнопку переходите на ручное управление температурой во 2 зоне.



Кнопками изменяется температура



Заданная температура начнет мигать.

Для подтверждения заданной температуры, нажать кнопку



Внимание: Символ "Настройки" показывая ручные изменения настроек температуры - мигает

Нажатие кнопки подтверждает новую заданную температуру и переводит в главное меню

Переход из АВТО режима нагрева в режим "ВЫКЛЮЧЕНО" - 1 и 23 зоны.



В любое время можно вернуться к предыдущему шагу программирования, нажимая кнопку . Если нажать и удерживать кнопку в теч. 5 секунд, произойдет возврат сразу в главное меню и аннулирование ручных настроек температуры.

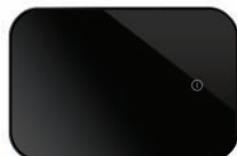

Для активации экрана, нажмите кнопку СТАРТ



Нажмите и удержите кнопки в теч. 3 сек.

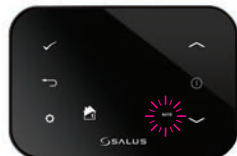

Нажимая кнопку выбираете АВТО режим или ВЫКЛ. 1 зоны

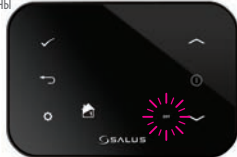

Подтверждаем выбранный режим для 1 зоны кнопкой.

Теперь, нажимая кнопку переходим на ручной режим изменения температуры во 2 зоне.



Нажмите и удержите кнопки в теч. 3 сек.

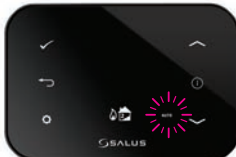

Нажимая кнопку выбираете АВТО режим или ВЫКЛ. 2 зоны

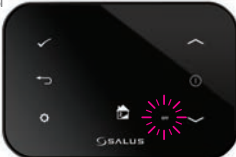

Подтверждаем выбранный режим для 2 зоны кнопкой.



АВТО режим - регулятор работает по запрограммированным установкам.
Режим ВЫКЛЮЧЕНО - нагрев выключен.

Установка двух зон отопления



В любое время можно вернуться к предыдущему шагу программирования, нажимая кнопку . Если нажать и удерживать кнопку в теч. 5 секунд, произойдет возврат сразу в главное меню и аннулирование ручных настроек температуры.



Для активации экрана, нажмите кнопку СТАРТ



Для перехода к установке, нажмите и удержите кнопку в теч. 3сек.



Подтверждаем кнопкой начало установки.



Подтверждаем кнопкой начало установки 1 зоны.



После подтверждения выбора кнопки Нажимая кнопку выбираем опцию программирования недели А, В или С - они подробно описаны на стр. 18. Подтвердите выбор кнопкой.



Подтверждаем кнопкой начало установки 2 зоны.



После подтверждения выбора кнопки Нажимая кнопку выбираем опцию программирования недели А, В или С они подробно описаны на стр. 18. Подтвердите выбор кнопкой.

Теперь, нажимая кнопку переходим к установке температуры во 2 зоне.

16. Одна контролируемая зона отопления + горячая вода – управление через регулятор iT500

Ручная установка температуры отопления, а также временный нагрев горячей воды.



В любое время можно вернуться к предыдущему шагу программирования, нажимая кнопку . Если нажать и удерживать кнопку в течение 5 секунд, произойдет возврат сразу в главное меню и аннулирование ручных настроек температуры.

Внимание: символ "Настройки" показывая ручные изменения настроек температуры мигает.



Для активации экрана, нажмите кнопку СТАРТ



Кнопками или изменяете температуру.



Заданная температура станет мигать.

Если хотите подтвердить заданную температуру нажмите кнопку.

Теперь, нажимая кнопку переходим на ручной режим изменения температуры во 2 зоне.



Нажимая или включаете временный нагрев горячей воды.



Символ "Настройки" мигает.

При включению временного нагрева горячей воды на экране появится буква "h" с цифрой. Нажимая кнопки или изменяете цифры, которые означают количество часов нагрева горячей воды с момента подтверждения кнопкой .

Переустановка режима АВТО нагрева отопления и горячей воды на режим ВЫКЛ.



Для активации экрана, нажмите кнопку СТАРТ



Нажмите и удержите в теч. 3 сек. +



Нажимая кнопку выбираем АВТО режим или режим ВЫКЛ.



Подтверждение выбранного режима.



Нажмите и удержите в теч. 3 сек. +



Выбор одного из режимов: Выкл., 1, АВТО, Выкл.

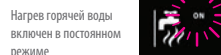

Нагрев горячей воды включен в постоянном режиме

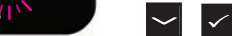

Режим 1 ДЕНЬ ВКЛЮЧЕНО - после выбора этого режима, нагрев горячей воды начнет работу со включением 1 программы и закончит после окончания последней - 3 программы.с



Нагрев горячей воды выключен в постоянном режиме



Нагрев горячей воды по установленному графику



Подтверждение выбранного режима.

i В любое время можно вернуться к предыдущему шагу программирования, нажимая кнопку . Если нажать и удерживать кнопку в теч. 5 секунд, произойдет возврат сразу в главное меню и аннулирование ручных настроек температуры.

Установка отопления + горячая вода



В любое время можно вернуться к предыдущему шагу программирования, нажимая кнопку . Если нажать и удерживать кнопку в теч. 5 секунд, произойдет возврат сразу в главное меню и аннулирование ручных настроек температуры.

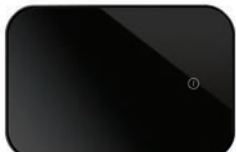

Для активации экрана, нажмите кнопку СТАРТ



Для перехода к установке, нажмите и удержите кнопку в теч. 3 сек.



Подтверждаем кнопкой начало установки.



Теперь, нажимая переходим к установке отопления горячей воды

Подтверждаем кнопкой начало установки отопления.





После подтверждения выбора установки 1 зоны нажмите и выберите опцию программирования недели в конфигурации А, В или С - они подробно описаны на стр. 18! Подтвердите кнопкой

Внимание: Нагрев горячей воды устанавливаем по времени а не по температуре. Программируем час вкл./выкл. нагрева горячей воды, а не по температуре. Можно установить 3 времени вкл./выкл. нагрева горячей воды.



Подтверждаем кнопкой начало установки горячей воды.





После подтверждения выбора установки 1 зоны нажмите  и выберите опцию программирования недели в конфигурации А, В или С - они подробно описаны на стр. 18. Подтвердите кнопкой 





Кнопками  или  выберите час начала первой временной зоны. Подтвердите кнопкой 





Кнопками  или  выберите значение минут начала первой временной зоны (с шагом 10). Подтвердите кнопкой 



Кнопками  или  выберите час завершения первой временной зоны. Подтвердите кнопкой 



i Для программирования 2 и 3 временных зон, следуйте инструкции - аналогично программированию 1 зоны.

Кнопками  или  выберите значение минут завершения первой временной зоны (с шагом 10 минут). Подтвердите кнопкой 

На оси указаны заводские установки нагрева горячей воды (см. стр.11)

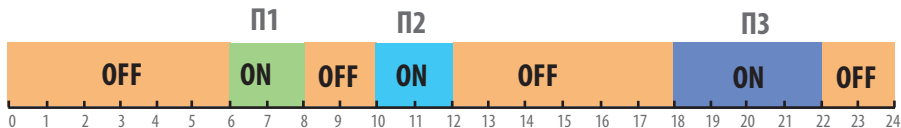

ВНИМАНИЕ: На примере заводских настроек - после выбора режима 1 ДЕНЬ ВКЛ. - Нагрев горячей воды работает с 6:00 до 22:00.

Меню программирования. Установка даты и времени.



После соединения регулятора iT500 с Интернетом, дата и время будут обновляться автоматически, однако можно устанавливать их вручную.



Нажмите и удержите



Заново нажмите для перехода к дальнейшим установкам.



Когда на экране появится символ "hr" подтвердите



Кнопкой меняете часовой режим дня на 24h



Подтвердите кнопкой



Час



Минута



День



Месяц



Год



В любое время можно вернуться к предыдущему шагу программирования, нажимая кнопку . Если нажать и удерживать кнопку в теч. 5 секунд, произойдет возврат сразу в главное меню и аннулирование ручных настроек температуры.

17. Полезная информация

i

Режим "ОТПУСК" можно включить только через смартфон или Интернет.

Доступ к режиму "ОТПУСК"

Для выхода из режима "ОТПУСК" нажмите и придержите кнопку.



Аннулирование ручного изменения температуры

Для аннулирования ручно заданной температуры нажмите и удержите кнопку.



Выход из режима "экономия энергии"

Для выхода из режима "экономия энергии" нажмите и удерживайте кнопку.



Функция блокировки клавиатуры

Для включения/выключения функции блокировки клавиатуры нажмите и удержите кнопку.



Пример для четырёх уровней температуры в 6 временных зонах.

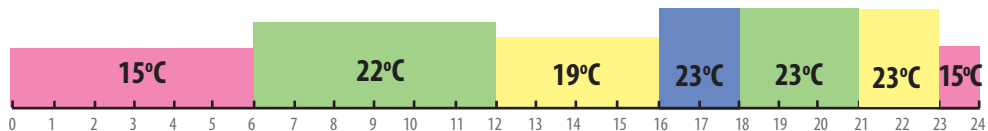

Пример для двух уровней температуры в 6 временных зонах.

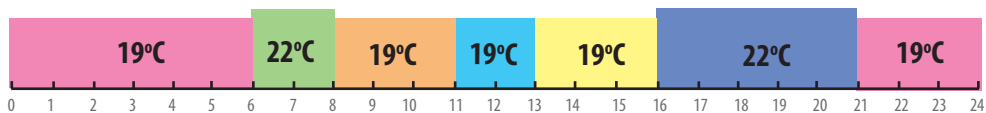

18. Гарантия

SALUS Controls гарантирует, что данный продукт будет свободен от любого дефекта материала или изготовления, и будет соответствовать всем заявленным параметрам, в течение двух лет с даты установки. SALUS Controls берет на себя всю ответственность за нарушение этой гарантии и будет (по своему выбору) производить ремонт или замену дефектного изделия.

Имя Клиента:

Адрес Клиента:

.....Почтовый индекс:.....

№ Тел: e-mail:

Серийный номер iT500

S	T	A												-		
---	---	---	--	--	--	--	--	--	--	--	--	--	--	---	--	--

Компания, производившая установку:.....

№ Тел:..... e-mail

Дата установки:

Ф.И.О. монтажника:

Подпись монтажника:.....

Технические данные

Диапазон измеряемых температур [°C]	0 – 35,0°C
Шаг изменения температуры [°C]	5 – 35°C (с шагом 0,5°C)
Гистерезис [°C]	1°C
Температура защиты от замерзания [°C]	Регулировка от 1 до 9 (с шагом 0,5)
Максимальный ток нагрузки реле-С.О. 1: -С.О. 2 или С.W.U. :	16А(резистивный),5А(индуктивный) 5А(резистивный),3А(индуктивный)
Питание:	iT500 – 2x батареи AA iT300 – 2x батареи AAA iT500RX – 230В AC 50Гц
Температура хранения [°C]:	-20°C - 60°C
Класс защищенности IP:	IP 30

Дистрибьютор фирмы SALUS:
QL CONTROLS 000, К.Т.
ул. Бельска 4 А
43-200 Пщина
тел. 32 700 74 53
export@salus-controls.eu



SALUS Controls часть Computime Group Limited

Согласно политике развития продуктов, SALUS Controls plc оговаривает себе право до изменения спецификации, дизайна, а также материалов указанных в этом каталоге, использованных для продукции, без предупреждения.

www.salus-controls.eu